



# Innentüren

Holztüren in hochwertiger Tischlerqualität  
und Glastüren für mehr Licht in Ihrem Zuhause

**HÖRMANN**







## INHALT

4	Hörmann Markenqualität
6	Gute Gründe für Hörmann
12	Türblattausführungen
14	BaseLine
	Duradecor Glatt
	Duradecor Struktur
	Lack
	Echtholz-Furnier
20	DesignLine Concepto
	Ultramatt
	Schiefer
	Leinen
28	DesignLine
	Stripe
	Groove
	Steel
	Plain
	Pure
	Rail
44	ClassicLine
	Georgia
	Carolina
	Kontura
	Montana
56	GlassLine
66	Funktionstüren
70	Funk-Türschlossantrieb SmartKey
72	Türantrieb PortaMatic
74	VarioFix Stahlzarge
78	Schiebetürausführungen
80	Lichtausschnitte / Seitenteile / Oberlichter
82	Drücker und Beschläge
85	Beschläge für Glastüren
86	Griffe für Schiebetüren
88	Oberflächen
92	Tür- und Zargenkonstruktion
94	Übersichtstabelle
96	Technische Daten
99	Hörmann Produktprogramm

Die abgebildeten Türen sind teilweise mit Sonderausstattungen versehen und entsprechen nicht immer der Standardausführung.  
Die abgebildeten Oberflächen und Farben sind aus drucktechnischen Gründen nicht farbverbindlich. Alle Farbangaben in Anlehnung an die jeweilige RAL-Farbe.

Urheberrechtlich geschützt. Nachdruck, auch auszugsweise, nur mit unserer Genehmigung. Änderungen vorbehalten.

## Entdecken Sie die neue Wohnlichkeit: mit hochwertigen Zimmertüren

Unser Zuhause ist unser Lebensmittelpunkt, unser Rückzugsort, unsere Wohlfühloase.

Das spornt uns als Familienunternehmen an, Ihnen mit unseren Produkten made in Germany ein ganz besonderes Hier-bin-ich-zu-Hause-Gefühl zu geben. Die hochwertigen Zimmertüren tragen ihren Teil dazu bei und verleihen Ihrem Zuhause ein Extra an Wohnlichkeit.

Ob klassisch oder modern, Weißlack oder Buche, mit Glas-Elementen oder Edelstahl-Applikationen – Hörmann bietet Ihnen genau die Zimmertür, die zu Ihnen und Ihrer Einrichtung passt.







„Einen guten Namen muss man sich erarbeiten.“

August Hörmann

Ganz im Sinne des Firmengründers ist die Marke Hörmann heute ein echtes Qualitätsversprechen. Denn das Familienunternehmen blickt auf über 80 Jahre Erfahrung als Bauelemente-Spezialist zurück und versteht sich von Beginn an als Ihr Partner fürs Bauen und Modernisieren. Nicht umsonst zählt Hörmann im Bereich Zimmertüren zu den erfolgreichsten Anbietern Europas. Das alles gibt Ihnen ein gutes Gefühl beim Kauf einer Hörmann Zimmertür.



## 1 Made in Germany

Die Tür- und Zargenkonstruktion wird bei Hörmann selbst entwickelt. Sie wird im Rahmen des Qualitäts-, Umwelt-, Energie- und Arbeitssicherheitsmanagements nach DIN EN ISO 9001, 14001, 50001 und BS OHSAS 18001 in einem modernen Werk in Deutschland produziert. Daneben arbeiten unsere hochqualifizierten Mitarbeiter intensiv an neuen Produkten, **ständigen Weiterentwicklungen und Detailverbesserungen**. So entstehen Patente und Alleinstellungen am Markt.





## 2 Markenqualität für Generationen

Wir sind überzeugt von unseren Produkten und unserer kompromisslosen Qualitätssicherung. Dadurch haben Sie viele Jahre lang Freude an einer Hörmann Zimmertür und **Sie wählen für Ihr Zuhause buchstäblich eine „Tür fürs Leben“.**

## 3 Zukunft im Blick

Hörmann geht mit gutem Beispiel voran. Deswegen deckt das Unternehmen seinen **Energiebedarf zu 100 % aus Ökostrom.** Zusammen mit einem intelligenten und zertifizierten Energiemanagement-System, dem CO<sub>2</sub>-neutralen Postversand sowie dem Recycling von Wertstoffen werden **jährlich über 40000 Tonnen CO<sub>2</sub> eingespart.** Und nicht zuletzt bietet Hörmann Produkte für nachhaltiges Bauen.





## 4 Flächenbündig: Planar Drücker

Für die **besonders elegante Ansicht** statten Sie Ihre Tür mit dem Planar Drücker aus. Seine **absolut flächenbündige Rosette**, perfekt im Türblatt versenkt, begeistert besonders Designorientierte. Perfekte Eleganz wird durch die stumpf einschlagenden Türen mit verdeckt liegenden Bändern erzielt. Ein weiteres feines Detail: Mit dem Verzicht auf die Schlüssellochbohrung wirkt das Design noch reduzierter und damit eleganter.

Weitere Informationen finden Sie auf Seite 78.

## 5 Trend-Konzept: DesignLine Concepto

Durchdacht und vielseitig: Die Türen der **DesignLine Concepto bieten Ihnen neue Gestaltungsmöglichkeiten für Ihr Zuhause**. Kombinieren Sie die hochwertigen Oberflächen Ultramatt, Schiefer oder Leinen mit den Farbvarianten Verkehrsweiß, Lichtgrau, Anthrazitgrau oder Taupe.

Mehr Details zu den pflegeleichten und robusten Oberflächen lesen Sie ab Seite 21.



## 6 Nano-Beschichtung: Glastüren

Sie wünschen sich ein **lichtdurchflutetes Zuhause?** Dann sind unsere Glastüren genau die richtige Wahl. Neben ihrer eleganten Türansicht überzeugt die GlassLine auch in puncto Pflegekomfort: Alle Motive mit sandgestrahltem Glas sind mit der Nano-Beschichtung für weniger Fingerabdrücke ausgestattet.

### **Ansichtsgleiche Motive zur DesignLine Groove und Concepto**

Für den perfekten Mix aus Holz- und Glastüren bieten wir Ihnen zu den Motiven der DesignLine Groove und DesignLine Concepto ansichtsgleiche Glastüren.

## 7 Sehen und Fühlen: Duradecor Struktur

Die fein strukturierten Oberflächen machen **fühlbar, was Sie sehen.** Eine Holz-Maserung, die in das Türblatt geprägt wird, macht die charakteristische Holzstruktur der Duradecor Struktur-Oberfläche fühlbar. Diese unterstreicht die **gemütliche und natürliche Wohnatmosphäre** in Ihrem Zuhause und ist darüber hinaus auch äußerst pflegeleicht und strapazierfähig.

Weitere Informationen finden Sie auf Seite 85.



## 8 Höchst stoßfest: Duradecor Oberfläche

Die hochwertige Oberfläche wird Sie begeistern: Duradecor besticht durch **höchste Stoßfestigkeit, die um 48 % besser ist** als der Durchschnitt der geprüften CPL-Oberflächen anderer Hersteller. Weiterhin ist sie unempfindlich, pflegeleicht und hitzebeständig, sodass Sie lange Freude an Ihrer Tür haben.

Weitere Informationen finden Sie auf Seite 84.



## 9 Dauerhaft unempfindlich: 4Protect Kantenschutz

Unsere gefälzten Türen mit eckigen Kanten und unsere stumpf einschlagenden Türen mit der Duradecor Oberfläche Weißlack, Lichtgrau, Anthrazitgrau und Taupe sind **serienmäßig mit dem hochwertigen 4Protect Kantenschutz ausgestattet.**



So sind Ihre Holztüren unempfindlicher gegen die tagtäglichen Beanspruchungen und Sie haben lange Zeit Freude an ihnen.

Weitere Informationen finden Sie auf Seite 13.





## 10 Hochwertig und elegant: Holzzarge

Unsere Holzzargen überzeugen mit einer **formschönen Rundkante** und einem **Kantenradius von 3 mm** **1**. Das 25 mm starke Futterbrett **2** und die robuste Duradecor Oberfläche **3** sorgen für eine **hochwertige und elegante Ansicht** Ihrer neuen Zimmertür.

Weitere Informationen finden Sie auf den Seiten 88 – 89.

## 11 Schön und robust: Stahl-Futterzarge

VarioFix nennt sich unsere Stahl-Futterzarge, die Ihnen viele Vorteile bietet: Mit dem verstellbaren Zierfalz wird sie so **einfach montiert** wie eine Holzzarge. Zusätzlich ist sie dank ihrer hohen Widerstandsfähigkeit **äußerst langlebig**. In puncto Design überzeugt ihre elegante Formgebung ohne sichtbaren Umbug. Die Stahl-Futterzarge VarioFix ist mit einem perfekt auf Holzzargen abgestimmten Zargenspiegel von 55 mm **ansichtsgleich mit Holzzargen**.

Weitere Informationen finden Sie auf den Seiten 70 – 73.



Gefälztes Türblatt mit runden Kanten

## Gefälzte Ausführung mit runden Kanten

Wer Wert auf eine harmonische Gesamtansicht legt, der trifft mit dieser Ausführung die richtige Wahl: Das Türblatt liegt auf der Zarge auf und überzeugt mit abgerundeten Türblattkanten in einer **harmonischen Ansicht**.

Die gefälzte Türansicht mit runden Kanten erhalten Sie für alle Holztüren, außer DesignLine Stripe und ClassicLine Montana.

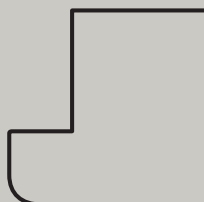

Horizontalschnitt vom Türblatt



Gefälztes Türblatt mit eckigen Kanten und 4Protect Kantenschutz

## Gefälzte Ausführung mit eckigen Kanten

Wenn Sie eine besonders geradlinige Ansicht schätzen, dann empfehlen wir Ihnen diese Ausführung. Das Türblatt liegt auf und verfügt über eine **formschöne, eckige Kante**. Erhältlich ist sie für alle Holztüren, außer ClassicLine Carolina. In den Duradecor Oberflächen mit 4Protect Kantenschutz und in der Lack-Oberfläche besticht diese Ausführung **mit einer perfekten Null-Fugen-Ansicht**.

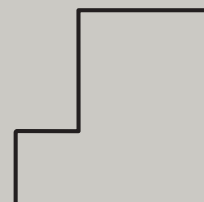

Horizontalschnitt vom Türblatt



Stumpf einschlagendes Türblatt



Perfekte Null-Fugen-Ansicht für eine besonders hochwertige Türansicht

## Stumpfe Ausführung

Wünschen Sie sich für Ihr Zuhause eine **exklusive Türansicht mit nahezu flächenbündigem Übergang** zur Zarge? Dann empfehlen wir das stumpf einschlagende Türblatt, das besonders mit einem modernen Wohnstil harmoniert. Diese Ausführung ist für alle Holztüren lieferbar, mit Ausnahme von ClassicLine Carolina. In den Duradecor Oberflächen mit 4Protect Kantenschutz und in der Lack-Oberfläche überzeugt diese Ausführung **mit einer perfekten Null-Fugen-Ansicht**.



Horizontalschnitt vom Türblatt

## 4Protect Kantenschutz

Der 4-fache Kantenschutz bei **stumpf einschlagenden Türen und gefälzten Türen mit eckigen Kanten** in der Duradecor Oberfläche Weißlack, Lichtgrau, Anthrazit, Taupe, Bütte Weiß, Bütte Lichtgrau, Esche Weiß und Gebürstetes Weiß überzeugt mit bestehenden Merkmalen:

1. Hohe Schlagfestigkeit
2. Hohe Abriebfestigkeit
3. Hohe Kratzfestigkeit
4. **Perfekte Null-Fugen-Ansicht**, d. h. anders als bei herkömmlichen Türen stört keine sichtbare Fuge die hochwertige Türansicht.



Herkömmliches Türblatt mit sichtbarer Fuge





## Zeitlos elegant: BaseLine Holztüren

Sie legen in Ihrem Zuhause viel Wert auf den Wohlfühl-Charakter? Dann treffen Sie mit den Türmodellen der BaseLine die richtige Wahl. Das Türblatt in stumpfer oder gefälzter Ausführung, kombiniert mit Ihrer Wunsch-Farbe oder Ihrem Wunsch-Dekor, schafft eine wohnliche Atmosphäre, die zum Entspannen einlädt.

Alle BaseLine Holztüren erhalten Sie in den hochwertigen Oberflächen Duradecor Glatt, Duradecor Struktur, Lack und Echtholz-Furnier. Dazu steht Ihnen eine Vielzahl von Farben und Dekoren zur Verfügung, für vollkommene Harmonie mit Ihrem Einrichtungsstil. Für noch mehr Individualität bieten wir Ihnen auch nahezu jede Wunschfarbe als HPL-Oberfläche. Oder möchten Sie Ihre Zimmertüren selbst gestalten? Dann wählen Sie die überstreichbare Grundierfolie. Entdecken Sie alle Möglichkeiten auf den nächsten Seiten.

Auf den folgenden Seiten sind die Türen in der gefälzten Ausführung mit Bändern abgebildet, stumpf einschlagende Türen erkennen Sie an den nicht sichtbaren, verdeckt liegenden Bändern.



## Duradecor Glatt

Die höchst stoßfeste Duradecor Oberfläche ist die richtige Wahl für Ihr Zuhause. Ob edler Weißlack, modernes Grau oder wohnliche Holz-Dekore, ob mit oder ohne Lichtausschnitt – hier finden Sie ganz sicher eine Zimmertür nach Ihrem Geschmack. Stumpf einschlagende Türen und gefälzte Türen mit eckigen Kanten in der Duradecor Oberfläche Weißlack, Lichtgrau, Bütte Weiß, Bütte Lichtgrau und Esche Weiß sind serienmäßig mit dem hochwertigen 4Protect Kantenschutz ausgestattet.

## Farben und Dekore

-  Weißlack RAL 9016
-  Lichtgrau RAL 7035
-  Bütte Weiß
-  Bütte Lichtgrau
-  Esche Weiß
-  Kanadischer Ahorn
-  Französische Buche

Weitere Informationen finden Sie auf der Seite 84.



**BaseLine**  
 Duradecor Glatt  
 Weißlack RAL 9016















## Duradecor Struktur

Die Oberfläche Duradecor Struktur vereint Echtholz-Feeling und Pflegekomfort auf stilvolle Art und Weise. Sie repräsentiert den natürlichen Charakter von Holz auf dezente Art: Eine Holzmaserung wird in das Türblatt geprägt und macht die charakteristische Holzstruktur fühlbar. Stumpf einschlagende Türen und gefälzte Türen mit eckigen Kanten in der Duradecor Struktur Oberfläche Gebürstetes Weiß sind serienmäßig mit dem hochwertigen 4Protect Kantenschutz ausgestattet.

## Dekore

-  Graueiche\*
-  Weißeiche\*
-  Wildeiche\*
-  Roheiche\*
-  Spanische Eiche\*
-  Nussbaum
-  Italienische Akazie
-  Gebürstete Salzeiche
-  Gebürstete Pinie
-  Gebürstetes Weiß

\* auch in Quermaserung  
Weitere Informationen finden Sie auf der Seite 85.

### BaseLine





Duradecor Struktur  
Gebürstetes Weiß



### Lack

Holztüren mit Lack-Oberfläche wirken besonders edel und hochwertig. Die Hörmann Lackierung auf einer weißen Duradecor Grundplatte sorgt für eine einheitliche Oberfläche, Null-Fugen-Ansicht an den Kanten sowie eine satte und brillante Farbwirkung.

### Farben

-  Verkehrsweiß RAL 9016
-  Reinweiß RAL 9010
-  Lichtgrau RAL 7035
-  Anthrazitgrau RAL 7016
- RAL nach Wahl

Weitere Informationen finden Sie auf der Seite 87.

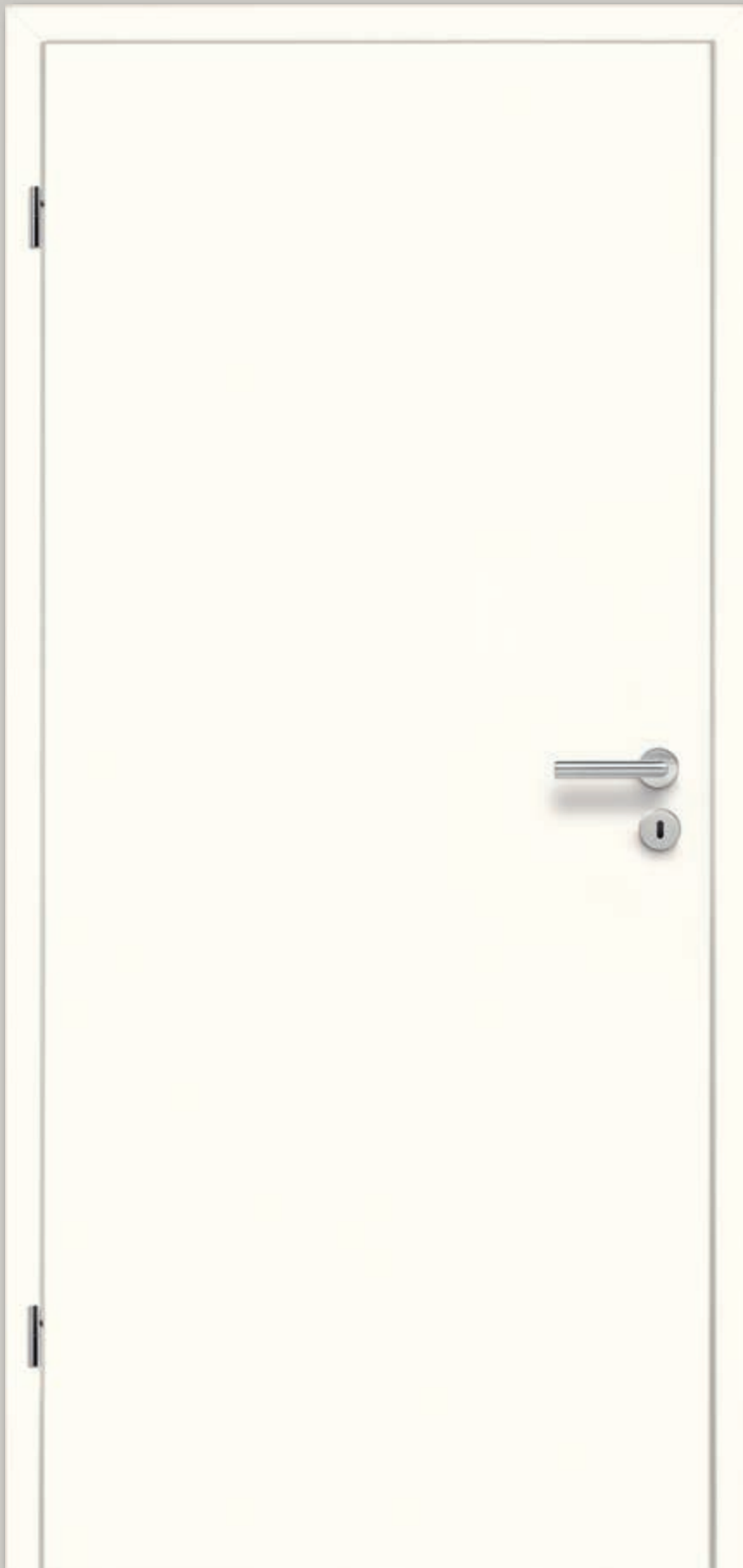



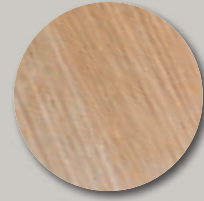











**BaseLine**  
Lack Reinweiß RAL 9010



## Echtholz-Furnier

Natürlich, gemütlich, einzigartig – die Hörmann Echtholz-Furniere werden aus hochwertigen Edelhölzern hergestellt und sind echte Unikate.

## Furniere

-  Ahorn\*
-  Buche\*
-  Esche
-  Limba
-  Limba streichfähig
-  Bergeiche
-  Eiche amerikanisch\*
-  Eiche astig\*
-  Almeiche Mattlack
-  Altholz Eiche geölt
-  Nussbaum amerikanisch\*
-  Eiche gebeizt
-  Macore
-  Mahagoni

\* auch in Quermaserung

Weitere Informationen finden Sie auf der Seite 87.





## Das Trend-Konzept: DesignLine Concepto

DesignLine Concepto ist die perfekte Wahl für einen modernen Einrichtungsstil. Vier Trendfarben treffen auf drei elegante Oberflächen.

So können Sie individuelle Raumkonzepte in Ihrem Zuhause überzeugend umsetzen – und zwar äußerst stilbewusst. Entdecken Sie die Fülle an Kombinationsmöglichkeiten.

Weitere Informationen finden Sie auf der Seite 86.

Auf den folgenden Seiten sind die Türen in der gefälzten Ausführung mit Bändern abgebildet, stumpf einschlagende Türen erkennen Sie an den nicht sichtbaren, verdeckt liegenden Bändern.

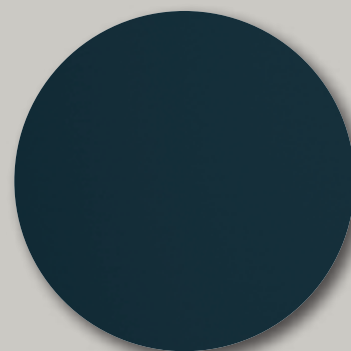

## Ultramatt

Die besonders edle seidenmatte Duradecor Oberfläche überzeugt optisch wie haptisch auf höchstem Niveau. Ultramatt verbindet eine hohe Resistenz gegen Fingerabdrücke und Verschmutzungen mit bisher unerreichbarer Mattheit. Die Türen mit eckigen Kanten sind serienmäßig mit dem hochwertigen 4Protect Kantenschutz ausgestattet.



## Farben

-  Weiß
-  Lichtgrau
-  Anthrazitgrau
-  Taupe

Weitere Informationen finden Sie auf der Seite 86.





## Schiefer

Erleben Sie den Unterschied mit allen Sinnen: Die höchst stoßfeste Schiefer-Oberfläche mit strukturierter Haptik ist die richtige Wahl, wenn Sie modernes und gleichzeitig behagliches Wohndesign schätzen. Der Licht-Schatten-Kontrast auf der reliefartigen Struktur vermittelt eine sehr angenehme und natürliche Ausstrahlung. Diese Variante ist auch als Glastür erhältlich.



## Farben



Weitere Informationen finden Sie auf der Seite 86.



### Leinen

Die neue Duradecor Oberfläche Leinen überzeugt mit ihrer feinen, fühlbaren Struktur. Dieses Design harmoniert besonders gut mit Holzönen und passt zu einem anspruchsvollen, rustikal-modernen Einrichtungsstil. Gleichzeitig ist die Oberfläche robust und pflegeunempfindlich. Die neue Oberfläche Leinen steht auch als Glastür zur Auswahl.



### Farben

-  Weiß
-  Lichtgrau
-  Anthrazitgrau
-  Taupe

Weitere Informationen finden Sie auf der Seite 86.

**DesignLine Concepto**  
Leinen Taupe, Drücker und Bänder  
in der black.edition



**ConceptoGlass**  
ESG, Digitaldruck  
Schiefer Taupe



**ConceptoGlass**  
ESG, Digitaldruck  
Schiefer Lichtgrau

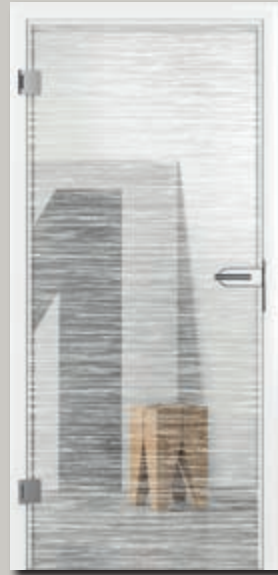

**ConceptoGlass**  
ESG, Digitaldruck  
Schiefer Weiß



**ConceptoGlass**  
ESG, Digitaldruck  
Schiefer Anthrazitgrau



**ConceptoGlass**  
ESG, Digitaldruck  
Leinen Lichtgrau



**ConceptoGlass**  
ESG, Digitaldruck  
Leinen Anthrazitgrau



**ConceptoGlass**  
ESG, Digitaldruck  
Leinen Taupe



**ConceptoGlass**  
ESG, Digitaldruck  
Leinen Weiß





## Für Ihre individuellen Türträume: DesignLine

Mit der DesignLine erfüllen Sie sich Ihre individuellen Türträume. Ob Stil-Elemente wie Edelstahl-Applikationen, vertiefte Fugen oder moderne Glastüren, ob Echtholz-Furnier oder hochwertige Lackierung – die DesignLine bietet Ihnen eine Vielzahl an Türmotiven.

Entdecken Sie bei den DesignLine Zimmertüren und ihren verschiedenen Ausführungen die Tür, die in puncto Design, Farbe und Dekor genau zu Ihrem Zuhause passt.

Weitere Informationen zu den Oberflächen, Farben und Dekoren finden Sie auf den Seiten 84 – 87.

Auf den folgenden Seiten sind die Türen in der gefälzten Ausführung mit Bändern abgebildet, stumpf einschlagende Türen erkennen Sie an den nicht sichtbaren, verdeckt liegenden Bändern.



### Stripe

Ein dezentes Design und dennoch das gewisse Extra bietet Ihnen das Motiv Stripe mit geprägten Nuten. Stumpf einschlagende Türen und gefälzte Türen mit eckigen Kanten sind serienmäßig mit dem hochwertigen 4Protect Kantenschutz ausgestattet.



### Duradecor Glatt

 Weißlack RAL 9016

Weitere Informationen finden Sie auf der Seite 84.

**Stripe 15**  
Duradecor  
Weißlack RAL 9016







### Groove

Durch die in das Türblatt eingefrästen Fugen und die hochwertige Lackierung wird das Motiv Groove zum eleganten Blickfang.



### Farben

-  Verkehrsweiß RAL 9016
-  Reinweiß RAL 9010
-  Lichtgrau RAL 7035
-  Anthrazitgrau RAL 7016
-  RAL nach Wahl

Weitere Informationen finden Sie auf der Seite 87.

### Groove 11

Lack  
Verkehrsweiß RAL 9016





**Groove 13**  
Lack  
Verkehrsweiß RAL 9016



**GrooveGlas 13**  
mit matten Linien



**Groove 14**  
Lack  
Verkehrsweiß RAL 9016

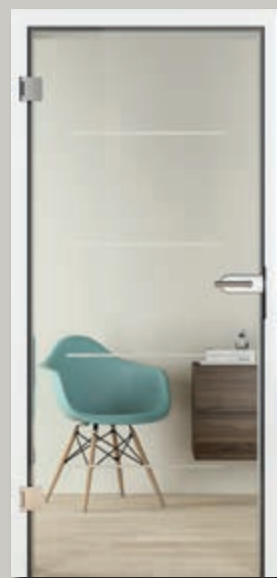

**GrooveGlas 14**  
mit matten Linien



**Groove 3**  
Lack  
Verkehrsweiß RAL 9016



**Groove 16**  
Lack  
Verkehrsweiß RAL 9016



**GrooveGlas 16**  
mit klaren Rändern



**Groove 18**  
Lack  
Verkehrsweiß RAL 9016



**GrooveGlas 14**  
mit klaren Linien



**Groove 15**  
Lack  
Verkehrsweiß RAL 9016

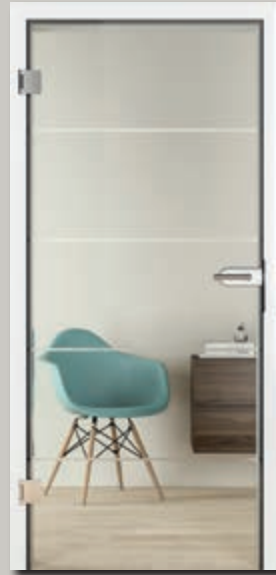

**GrooveGlas 15/5**  
mit matten Linien



**GrooveGlas 15/5**  
mit klaren Linien



**Groove 19**  
Lack  
Verkehrsweiß RAL 9016



**Groove 20**  
Lack  
Verkehrsweiß RAL 9016

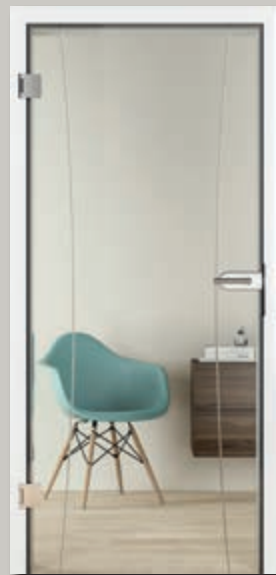

**GrooveGlas 20**  
mit matten Linien

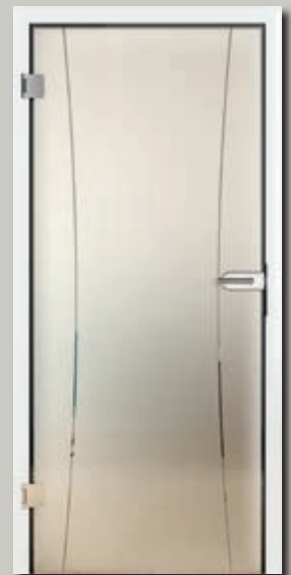

**GrooveGlas 20**  
mit klaren Linien



**Groove 21**  
Lack  
Verkehrsweiß RAL 9016



**Groove 22**  
Lack  
Verkehrsweiß RAL 9016



**Groove 23**  
Lack  
Verkehrsweiß RAL 9016



**GrooveGlas 23**  
mit mattierter Linie



**Groove 29**  
Lack  
Verkehrsweiß RAL 9016

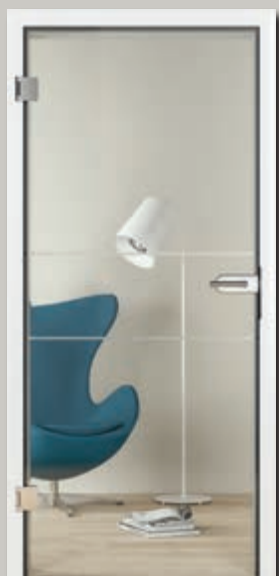

**GrooveGlas 29**  
mit mattierten Linien

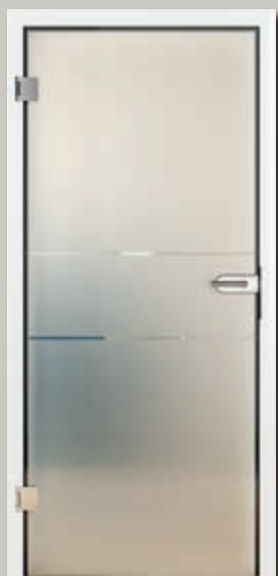

**GrooveGlas 29**  
mit klaren Linien

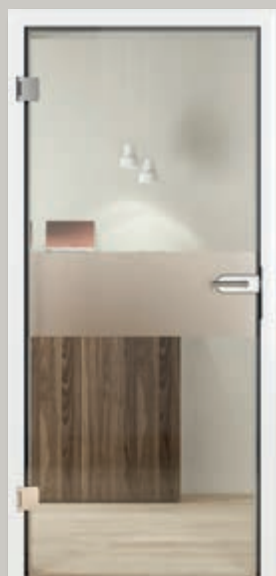

**GrooveGlas 29**  
mit mattierter Linie

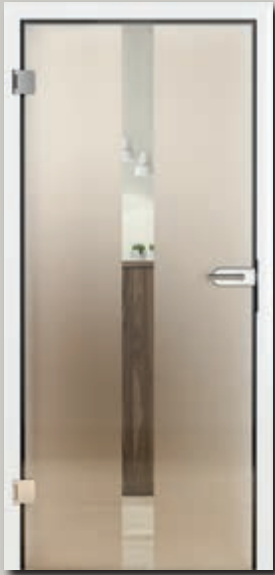

**GrooveGlas 23**  
mit klarer Linie



**Groove 27**  
Lack  
Verkehrsweiß RAL 9016



**Groove 31**  
Lack  
Verkehrsweiß RAL 9016



**Groove 34**  
Lack  
Verkehrsweiß RAL 9016



**Groove 39**  
Lack  
Verkehrsweiß RAL 9016



**Groove 44**  
Lack  
Verkehrsweiß RAL 9016



**Groove 49**  
Lack  
Verkehrsweiß RAL 9016



**Groove 50**  
Lack  
Verkehrsweiß RAL 9016





**Groove 51**  
Lack  
Verkehrsweiß RAL 9016



**GrooveGlas 51**  
mit klarer Linie



**Groove 53**  
Lack  
Verkehrsweiß RAL 9016



**Groove 54**  
Lack  
Verkehrsweiß RAL 9016



**Groove 85**  
Lack  
Verkehrsweiß RAL 9016



**GrooveGlas 85**  
mit klaren Linien



**Groove 86**  
Lack  
Verkehrsweiß RAL 9016



**Groove 87**  
Lack  
Verkehrsweiß RAL 9016



**Groove 55**  
Lack  
Verkehrsweiß RAL 9016



**Groove 56**  
Lack  
Verkehrsweiß RAL 9016



**Groove 78**  
Lack  
Verkehrsweiß RAL 9016



**GrooveGlas 78**  
mit klarer Linie



**Groove 88**  
Lack  
Verkehrsweiß RAL 9016



**Groove 89**  
Lack  
Verkehrsweiß RAL 9016



**Groove 92**  
Lack  
Verkehrsweiß RAL 9016

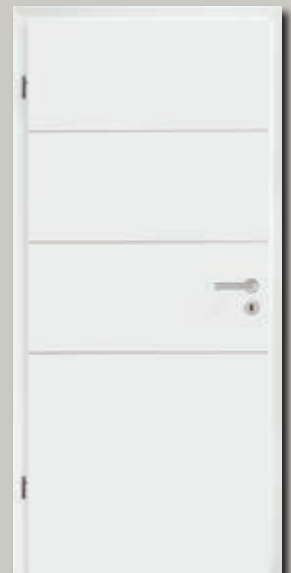

**Groove 93**  
Lack  
Verkehrsweiß RAL 9016



Steel

Die aufgesetzten Applikationen im Edelstahl-Look beim Motiv Steel stehen für modernes Design.



Plain

Mit den eingelassenen und damit flächenbündigen Applikationen im Edelstahl-Look setzt das Motiv Plain elegante Akzente.

**Steel 14 / Plain 14-7**  
Duradecor  
Weißlack RAL 9016



**Steel 16**  
Duradecor  
Weißlack RAL 9016



**Steel 20**  
Duradecor  
Weißlack RAL 9016



**Steel 23 / Plain 23-7**  
Duradecor  
Weißlack RAL 9016













**Steel 27 / Plain 27-7**  
Duradecor  
Weißlack RAL 9016



### Duradecor Glatt

-  Weißlack RAL 9016
-  Lichtgrau RAL 7035
-  Bütte Weiß
-  Bütte Lichtgrau
-  Esche Weiß
-  Kanadischer Ahorn
-  Französische Buche

### Duradecor Struktur





-  Graueiche\*
-  Weißeiche\*
-  Wildeiche\*
-  Roheiche\*
-  Spanische Eiche\*
-  Nussbaum
-  Italienische Akazie
-  Gebürstete Salzeiche
-  Gebürstete Pinie
-  Gebürstetes Weiß

\* auch in Quermaserung

### Duradecor Ultramatt

-  Weiß
-  Lichtgrau
-  Anthrazitgrau
-  Taupe

### Lack

-  Verkehrsweiß RAL 9016
-  Reinweiß RAL 9010
-  Lichtgrau RAL 7035
-  Anthrazitgrau RAL 7016
-  RAL nach Wahl



Weitere Informationen  
finden Sie ab Seite 84.





**Steel 29 / Plain 29-7**  
Duradecor  
WeiBlack RAL 9016



**Steel 37 / Plain 37-7**  
Duradecor  
WeiBlack RAL 9016



**Steel 38**  
Duradecor  
WeiBlack RAL 9016



**Steel 39**  
Duradecor  
WeiBlack RAL 9016



**Steel 44**  
Duradecor  
WeiBlack RAL 9016



**Steel 78**  
Duradecor  
WeiBlack RAL 9016



Pure

Mit einem eingelassenen, geradlinigen Glaselement über die gesamte Türblatthöhe beeindruckt das Motiv Pure auf ganzer Linie.



**Pure Mitte**  
Duradecor Weißlack  
RAL 9016



**Pure Bandseite**  
Duradecor  
Weißlack RAL 9016













**Pure Schlosseite**  
Duradecor  
Weißlack RAL 9016



Duradecor Glatt

-  Weißlack RAL 9016
-  Lichtgrau RAL 7035
-  Bütte Weiß
-  Bütte Lichtgrau
-  Esche Weiß
-  Kanadischer Ahorn
-  Französische Buche





Duradecor Struktur

-  Graueiche\*
-  Weißeiche\*
-  Wildeiche\*
-  Roheiche\*
-  Spanische Eiche\*
-  Nussbaum
-  Italienische Akazie
-  Gebürstete Salzeiche
-  Gebürstete Pinie
-  Gebürstetes Weiß

\* auch in Quermaserung



Lack

-  Verkehrsweiß RAL 9016
-  Reinweiß RAL 9010
-  Lichtgrau RAL 7035
-  Anthrazitgrau RAL 7016
-  RAL nach Wahl

Weitere Informationen finden Sie ab Seite 84.



**Rail 2**  
Duradecor Weißlack RAL 9016, Satinato



## Rail

Die Holz-Glas-Kombination Rail empfiehlt sich als ideale Ergänzung zu den DesignLine Holztür-Motiven.

## Glasvarianten



### Klarglas

Erhältlich in den Glasarten Clear und Clear White. Weitere Informationen finden Sie auf der Seite 61.

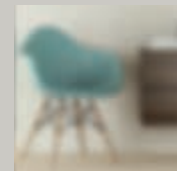

### Mattiertes Glas

Erhältlich in den Glasarten Satinato und Siebdruck, vollflächig. Weitere Informationen finden Sie auf den Seiten 58 und 61.



### Motivglas

Erhältlich in den Glasmotiven Lines, Wave, Gropus matt, Gropus klar, Gisa, Jil, Raff, GrooveGlas 15 klar / matt, GrooveGlas 29 klar / matt. Weitere Informationen finden Sie auf den Seiten 30 – 35 bzw. 54 – 60.













### Rail 1

Duradecor Weißlack RAL 9016,  
GrooveGlass 15 mit klaren Linien

### Duradecor Glatt

-  Weißlack RAL 9016
-  Lichtgrau RAL 7035
-  Bütte Weiß
-  Bütte Lichtgrau
-  Esche Weiß
-  Kanadischer Ahorn
-  Französische Buche





### Duradecor Struktur

-  Graueiche\*
-  Weißeiche\*
-  Wildeiche\*
-  Roheiche\*
-  Spanische Eiche\*
-  Nussbaum
-  Italienische Akazie
-  Gebürstete Salzeiche
-  Gebürstete Pinie
-  Gebürstetes Weiß

\* auch in Quermaserung



### Lack

-  Verkehrsweiß RAL 9016
-  Reinweiß RAL 9010
-  Lichtgrau RAL 7035
-  Anthrazitgrau RAL 7016
-  RAL nach Wahl

Weitere Informationen finden  
Sie ab Seite 84.





## Für Liebhaber von Klassik und Eleganz: ClassicLine

Sie mögen es klassisch, aber dennoch modern? Dann sind unsere zeitlosen Motive der ClassicLine genau die richtige Wahl für Sie. Für den perfekten Landhaus-Stil entdecken Sie hier Ihre Lieblingstür.

Alle Motive dieser Serie überzeugen mit handwerklichen Details in bester Tischlerqualität: die besonders hochwertigen Türen Georgia mit ihrer eingelegten Profilleiste. Die Motive Carolina mit eingepprägter Profilierung, die neuen Montana mit hochwertig aufgearbeiteten Rahmen und die neuen Kontura Motive mit konturgefrästen Profilen.

Auch für die ClassicLine gilt: Je nach Türausführung können Sie zwischen den Oberflächen Duradecor Glatt, Duradecor Struktur, Lack oder Dekor sowie vielen Farben und Dekoren wählen.

Weitere Informationen finden Sie auf den Seiten 84 – 87.

Auf den folgenden Seiten sind die Türen in der gefälzten Ausführung mit Bändern abgebildet, stumpf einschlagende Türen erkennen Sie an den nicht sichtbaren, verdeckt liegenden Bändern.



**Georgia 1**  
Duradecor Weißlack RAL 9016

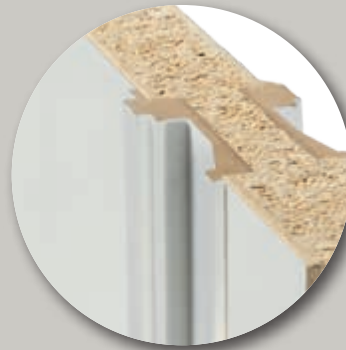



## Georgia

In bester Schreinertradition wird die hochwertige Profilleiste der Türmotive Georgia in eine Vertiefung im Türblatt eingelegt und verleiht diesen Motiven ihre sehr elegante Ansicht.









## Duradecor Glatt

(nur in DIN-Größen möglich)

-  Weißlack RAL 9016
-  Esche Weiß

## Duradecor Struktur

(nur in DIN-Größen möglich)

-  Graueiche\*
-  Weißeiche\*
-  Wildeiche\*
-  Roheiche\*
-  Italienische Akazie
-  Gebürstete Salzeiche
-  Gebürstete Pinie

\* auch in Quermaserung



## Lack

-  Verkehrsweiß RAL 9016

Weitere Informationen finden Sie ab Seite 84.



**Georgia 2**  
Duradecor  
Weißlack RAL 9016



**Georgia 2**  
mit Lichtausschnitt  
Duradecor  
Weißlack RAL 9016



**Georgia 3**  
Duradecor  
Weißlack RAL 9016



**Georgia 3**  
mit Lichtausschnitt  
Duradecor  
Weißlack RAL 9016



**Georgia 4**  
Duradecor  
Weißlack RAL 9016



**Georgia 4**  
mit Lichtausschnitt  
Duradecor  
Weißlack RAL 9016



**Georgia 5**  
Duradecor  
Weißlack RAL 9016



**Georgia 5**  
mit Lichtausschnitt  
Duradecor  
Weißlack RAL 9016



### Carolina

Die Kassettenrahmen der Türmotive Carolina entstehen durch eine eingeprägte Profilierung im Türblatt. Dank der hochwertigen Lackierung können Sie sich über eine ebenmäßige und brillante Farboberfläche freuen.



### Lack

Verkehrsweiß RAL 9016

Weitere Informationen finden Sie auf der Seite 87.

### Hinweis!

Die Carolina Modelle werden ausschließlich in DIN-Ausführung und DIN-Größe gefertigt, in gefälzter und mit runder Kante, welche ein Lichtes Zargenmaß mit 564 mm, 689 mm, 814 mm oder 939 mm in der Breite und 1968 mm oder 2093 mm in der Höhe aufweisen. Abweichende Größen sind beim Modell Carolina nicht möglich!

### Carolina 5

Lack  
Verkehrsweiß RAL 9016





**Carolina 1**  
Lack  
Verkehrsweiß RAL 9016



**Carolina 1**  
mit Lichtausschnitt  
LA Sprosse 2/3  
Lack  
Verkehrsweiß RAL 9016



**Carolina 1**  
mit Lichtausschnitt  
Lugano  
Lack  
Verkehrsweiß RAL 9016



**Carolina 2**  
Lack  
Verkehrsweiß RAL 9016



**Carolina 2**  
mit Lichtausschnitt LA 1  
Lack  
Verkehrsweiß RAL 9016



**Carolina 4**  
Lack  
Verkehrsweiß RAL 9016



**Carolina 4**  
mit Lichtausschnitt  
LA Sprosse 2/3  
Lack  
Verkehrsweiß RAL 9016



**Carolina 5**  
mit Lichtausschnitt LA 3  
Lack  
Verkehrsweiß RAL 9016







### Kontura

Die Türmotive der Kontura Serie bekommen durch kontur-gefräste Profile in Kombination mit angedeuteter V-Fuge einen ganz besonderen Charme.



### Lack

-  Verkehrsweiß RAL 9016
-  Reinweiß RAL 9010
-  Lichtgrau RAL 7035
-  Anthrazitgrau RAL 7016
-  RAL nach Wahl

Weitere Informationen finden Sie auf der Seite 87.

### Kontura 2

Lack  
Verkehrsweiß RAL 9016



**Kontura 1**  
mit Lichtausschnitt LA 2 1  
Lack  
Verkehrsweiß RAL 9016



**Kontura 3**  
mit Lichtausschnitt LA  
Lack  
Verkehrsweiß RAL 9016



**Kontura 4**  
Sprosse 1/3  
Lack  
Verkehrsweiß RAL 9016

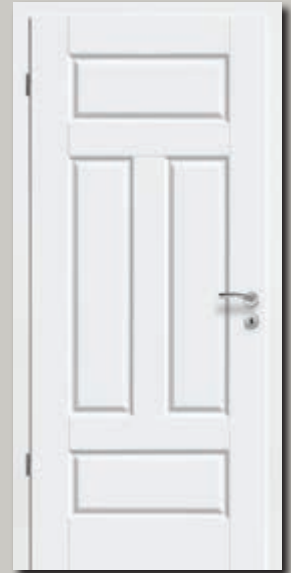

**Kontura 5**  
Lack  
Verkehrsweiß RAL 9016



**Kontura 6**  
mit Lichtausschnitt LA 2  
Lack  
Verkehrsweiß RAL 9016



**Kontura 7**  
Lack  
Verkehrsweiß RAL 9016



**Kontura 12**  
Lack  
Verkehrsweiß RAL 9016



**Kontura 12**  
mit Lichtausschnitt LA  
Lack  
Verkehrsweiß RAL 9016



### Montana

Bei den Motiven der Montana Serie unterstreichen hochwertig aufgearbeitete Rahmen die schlichte Eleganz. Die reduzierte Formensprache passt sowohl zum klassischen wie zum modernen Einrichtungstil.



### Lack

 Verkehrsweiß RAL 9016

Weitere Informationen finden Sie auf der Seite 87.

**Montana 4**  
mit Lichtausschnitt  
Lack  
Verkehrsweiß RAL 9016



**Montana 1**  
mit Lichtausschnitt  
Lack  
Verkehrsweiß RAL 9016



**Montana 2**  
Lack  
Verkehrsweiß RAL 9016



**Montana 3**  
Lack  
Verkehrsweiß RAL 9016



**Montana 5**  
Lack  
Verkehrsweiß RAL 9016



**Montana 6**  
mit Lichtausschnitt  
Lack  
Verkehrsweiß RAL 9016



**Montana 7**  
Lack  
Verkehrsweiß RAL 9016



**Montana 7**  
mit Lichtausschnitt  
Lack  
Verkehrsweiß RAL 9016



**Montana 8**  
Lack  
Verkehrsweiß RAL 9016





## Mehr Licht für Ihr Zuhause: GlassLine

Die Türen der GlassLine bieten Ihnen zahlreiche glasklare Vorteile: Glastüren sind edel und chic, sie verleihen Ihrem Zuhause Offenheit und jedem Raum einen ganz besonderen Charme.

Entdecken Sie die Ausführung, die am besten zu Ihrem Zuhause passt und wählen Sie zwischen Flügeltüren, Glastüren mit Holzzargen oder Schiebetüren.

Besondere und sehr individuelle Akzente setzen Sie mit den neuen getönten Motiven, die Ihrer Glastür eine markante Farbnuance verleihen.





**Amra**  
ESG, Sandstrahlung,  
mit matten Streifen



**Corbus**  
ESG, Sandstrahlung, mit  
matten Rechtecken

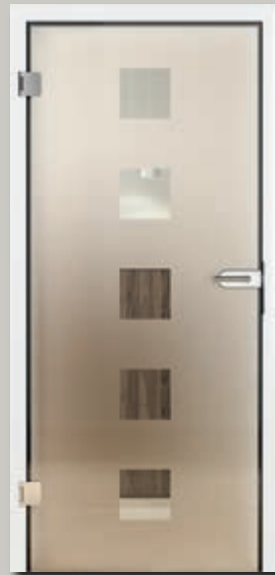

**Corbus**  
ESG, Sandstrahlung,  
mit klaren Rechtecken

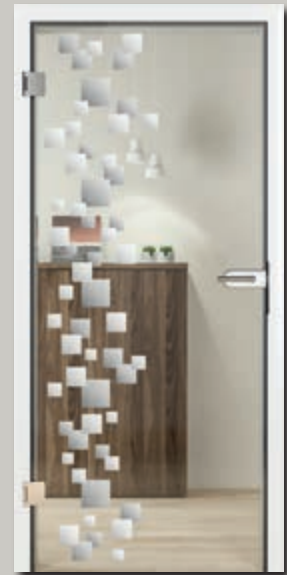

**Cube**  
ESG, Sandstrahlung,  
mit matten Flächen

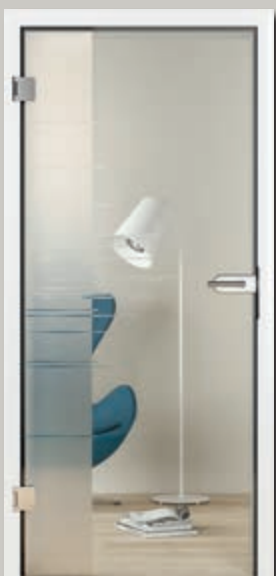

**Jada**  
ESG, Sandstrahlung,  
mit klaren und matten  
Streifen



**Jil**  
ESG, Sandstrahlung,  
mit matten Streifen



**Jil**  
ESG, Sandstrahlung,  
mit klaren Streifen

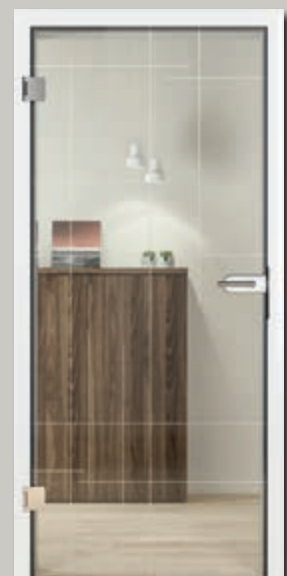

**Liko**  
ESG, Sandstrahlung,  
mit matten Streifen



## Sandstrahlung

Wenn Sie Individualität schätzen: Sandstrahltechnik zeichnet feine Motive in die Glasoberfläche. Die mattierte Oberflächenveredelung mit Nano-Beschichtung garantiert weniger Fingerabdrücke.



**Graphic**  
ESG, Sandstrahlung,  
mit mattierten Streifen



**Graphic**  
ESG, Sandstrahlung,  
mit klaren Streifen



**Liko**  
ESG, Sandstrahlung,  
mit klaren Streifen



**Meda**  
ESG, Sandstrahlung,  
mit klaren Streifen



**Memory**  
ESG, Sandstrahlung,  
mit klaren Quadraten



**Memory**  
ESG, Sandstrahlung,  
mit matten Quadraten



**Milton**  
ESG, Sandstrahlung,  
mit matten Streifen



**Milton**  
ESG, Sandstrahlung,  
mit klaren Streifen



**Raff**  
ESG, Sandstrahlung,  
mit klarem Motiv



**Raff**  
ESG, Sandstrahlung,  
mit mattiertem Motiv  
(optional im Siebdruck)

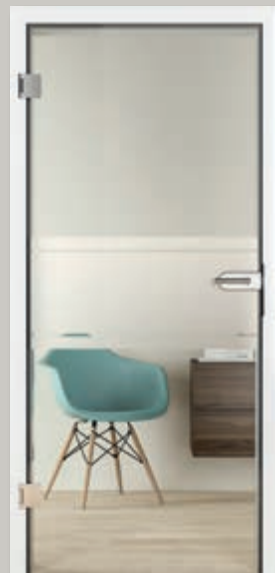

**Saha**  
ESG, Sandstrahlung,  
mit matten Streifen

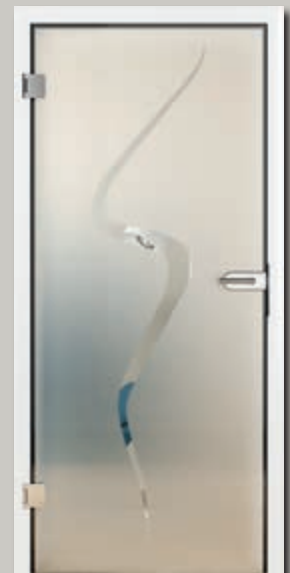

**Wave**  
ESG, Sandstrahlung,  
mit klarem Motiv  
(optional im Siebdruck)



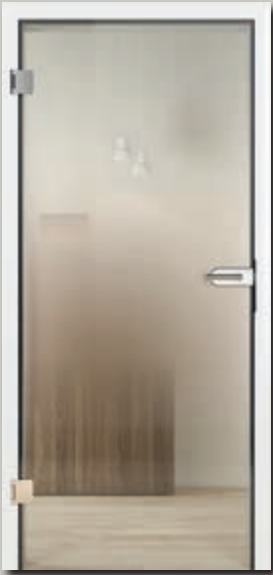

**Nubia**

ESG, Sandstrahlung,  
mattierte Flächen  
verlaufen zu klaren  
Flächen



**Pinta**

ESG, Sandstrahlung,  
mit mattierten Flächen



**Privat**

ESG, Sandstrahlung,  
Motiv nach Wunsch,  
Abbildung: mit klarer  
Schrift



**Wave**

ESG, Sandstrahlung,  
mit mattiertem Motiv



**Wildlife**

ESG, Sandstrahlung,  
mit mattierten Streifen



**Wildlife**

ESG, Sandstrahlung,  
mit klaren Streifen



### Siebdruck

Hier vereint sich Design mit höchster Oberflächenveredelung: Die besonders kratz feste Oberfläche ist pflegeleicht und unempfindlich gegenüber Schmutz.



**Batista**  
ESG, Siebdruck,  
mit matten und klaren  
Streifen

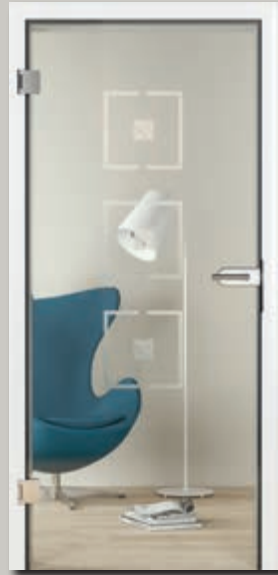

**Rika**  
ESG, Siebdruck,  
mit matten Rechte-  
ecken

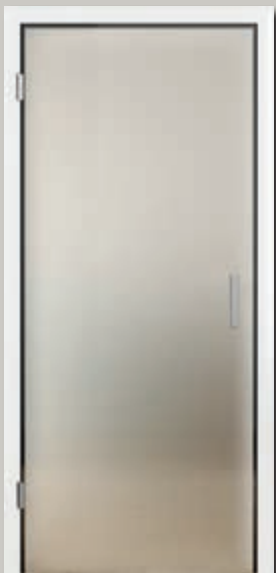

**Siebdruck  
vollflächig**  
ESG, Siebdruck,  
vollflächig mattiert

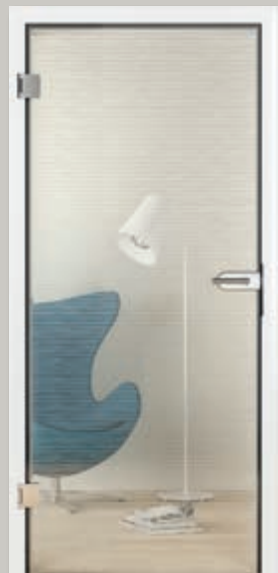

**Yoko**  
ESG, Siebdruck,  
mit klaren Streifen



### Rillenschliff

Die Rillenschliffe auf der Glastür entstehen durch eine feine V-Fuge. Je nach bevorzugter Blickdichte wird ein klares bzw. satiniertes Glas verwendet. Der Rillenschliff überzeugt mit besonderen Mustern, seiner fühlbaren Haptik und den außergewöhnlichen Lichtspielen, die durch die Prismawirkung entstehen.



**Gropus**  
ESG, Satinato mit  
Rillenschliff

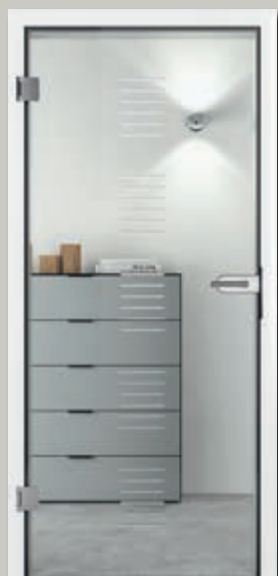

**Gropus**  
ESG, klar mit  
Rillenschliff



**Agesa**  
ESG, Lasertechnik,  
mit mattierten Streifen



**Lines**  
ESG, Lasertechnik,  
mit mattierten Streifen

### Lasertechnik

Diese Glasbearbeitung überzeugt mit feinen Details und Schattierungen. Durch die Tiefenwirkung zeichnen sich faszinierende Eindrücke ab, die durch die Brillanz der Glastür noch einmal verstärkt werden.

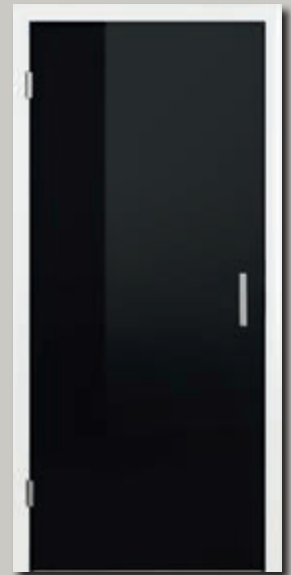

**Black**  
VSG, farbige  
innenliegende Folie



**Lito**  
ESG, Lasertechnik,  
mit mattierter Schrift



**White**  
VSG, farbige  
innenliegende Folie

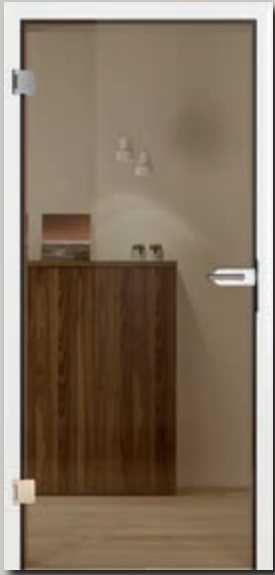

**Clear bronze**  
ESG, getönt

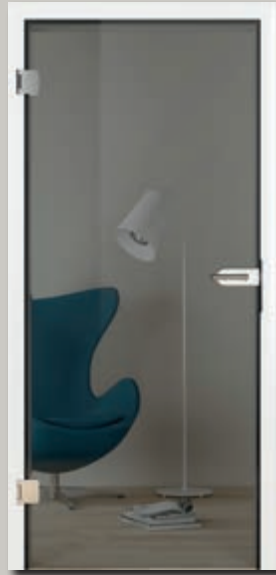

**Clear grey**  
ESG, getönt

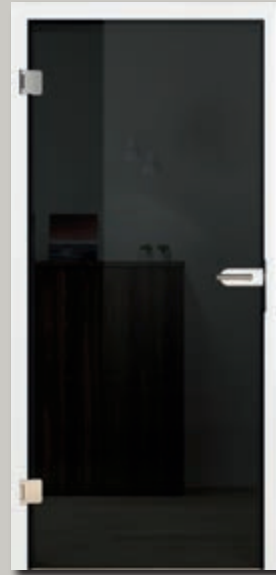

**Dark grey**  
ESG, getönt



**Glasart Clear**

Mit dieser Glasart erzeugt die Glastür einen dezenten, interessanten Kontrast. Durch das Eisenoxid im Glas entsteht ein leichter „Grünschimmer“.



**Glasart Clear White**

Die Glastüren mit der Glasart Clear White erscheinen in strahlendem Weiß.

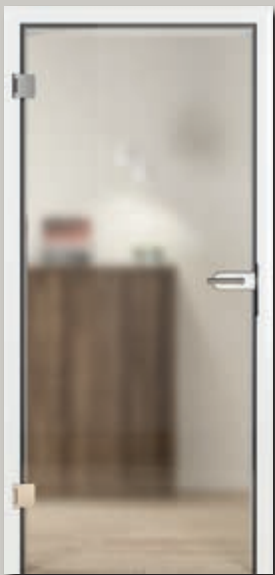

**Master-Carré**  
ESG, Master-Carré



**Satinato**  
ESG, Satinato

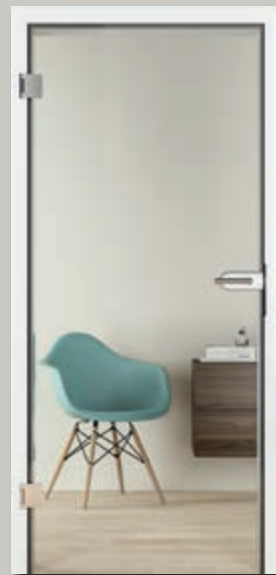

**Clear**  
ESG

**Satinato-Optik**  
VSG, mattierte innenliegende Folie

**Clear**  
VSG, klare innenliegende Folie





# Intelligente Funktionen für mehr Sicherheit und Komfort

Ihre Wohnungseingangstür können Sie bei Hörmann mit vielen zusätzlichen Funktionen ausstatten: Schallschutz, Feuer- und Rauchschutz sowie zusätzliche Sicherheitsfunktionen wie ein Türspion oder ein Motorschloss sind für viele Motive wählbar.

Ihren alltäglichen Wohnkomfort erhöhen Sie mit innovativen Lösungen wie dem Funk-Türschlossantrieb SmartKey: Damit öffnen Sie Ihre Tür einfach per Tastendruck mit Ihrem Handsender, Funktastentaster oder direkt per Sensorfeld am SmartKey.

Der Türantrieb PortaMatic empfiehlt sich für alle, die körperlich eingeschränkt sind oder sich einfach mehr Komfort wünschen. Das automatische Öffnen und Schließen der Türen per Handsender oder Taster bedeutet ein Stück mehr Lebensqualität – dank Hörmann.



# Hörmann Wohnungseingangstüren und Feuerschutztüren bieten mehr

Und zwar mehr Funktionen als herkömmliche Türen. Statten Sie Ihre neue Hörmann Tür ganz nach Ihren individuellen Ansprüchen mit wichtigen Zusatzfunktionen wie Brandschutz, Schallschutz oder weiteren Sicherheitselementen aus. Außerdem erhalten Sie bei Hörmann Nass- und Feuchtraumtüren, falt- und pendeltüren sowie Durchreichen.



## Klimaklasse 3

Türen dieser Klasse verfügen über eine spezielle Türblatt-Konstruktion, die Temperatur- und Feuchtigkeitsunterschiede zwischen Räumen unterschiedlichster Nutzung ausgleicht, z. B. zwischen einem unbeheizten Keller und einem warmen Flur. Der Effekt: Energieeinsparung und Schutz vor Verzug der Tür.

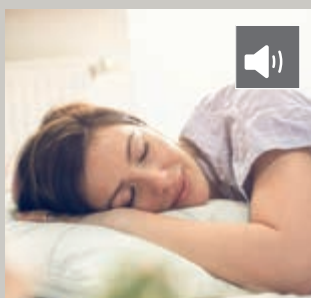

## Schallschutz

Schallschutztüren sind dort gefragt, wo es in Wohnungen oder Arbeitsräumen sehr laut werden kann. Entscheidend hierbei ist die Verbindung von Tür und Zarge. Sie ist die wesentliche Komponente, um den gewünschten Schallschutz zu gewährleisten.

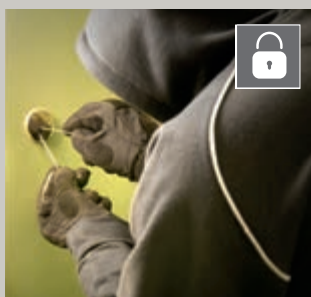

## Sicherheit



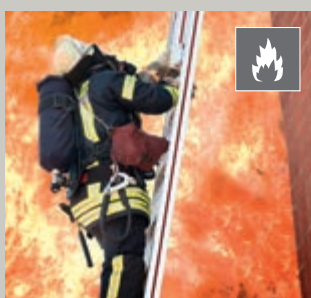



Durch geeignete Sonderfunktionen kann das Einbruchrisiko deutlich gemindert werden. Hörmann empfiehlt für Wohnungseingangstüren die Widerstandsklasse RC 2 oder besser RC 3.



## Brandschutz

Brandschutz kann Leben retten! So kann eine geeignet ausgestattete Tür vor eindringenden Flammen schützen (für mindestens 30 bzw. 90 Minuten), aber auch das Eindringen gefährlicher Brandgase verhindern. Brand- / Rauchschutzelemente werden nur als komplettes Element inklusive Zarge und aller Beschläge geliefert.

## Klima- und Wohnungseingangstüren

	WET System 1*	WET System 2	WET System 3
Türstärke ca.	40 mm	46 mm	52 mm
max. Maße	2110 × 985 mm	2235 × 1110 mm	2485 × 1235 mm**
Gestängetürschließer	○	○	○
Gleitschientürschließer	○	○	○
VarioFix Zarge	●	●	●
 Klimaklasse 3	●	●	●
 Schallschutzklasse 1	●		
 Schallschutzklasse 2		●	
 Schallschutzklasse 3		●	●
 Sicherheitsausstattung RC 2		○	
 Sicherheitsausstattung RC 3			●











\* Nicht möglich bei: Groove Lack, Steel Concepto / Lack, Plain Duradecor / Lack

\*\* bei RC 3: 2235 × 1110 mm

● = serienmäßige Ausstattung

○ = optionale Ausstattung

## Feuerschutztüren / Rauchschutztüren

	Rauchschutztür*	T30 / RS Brandschutztür**	T90 / RS Brandschutztür***
Türstärke ca.	46 mm	50 mm	70 mm
max. Maße	2235 × 1110 mm	2235 × 1235 mm	2485 × 1235 mm
Gestängetürschließer	○	●	●
Gleitschientürschließer	●	○	○
 T30 Feuerhemmend		●	
 T90 Feuerbeständig			●
 Rauchschutz	●	○	○
 Klimaklasse 2		●	●
 Klimaklasse 3	○	○	○
 Schallschutzklasse 1	○	○	○
 Schallschutzklasse 2	●	○	○
 Schallschutzklasse 3	○	○	○
 Sicherheitsausstattung RC 2	○	○	○
 Sicherheitsausstattung RC 3			○

\* Auf Anfrage bei: Concepto, Stripe, Groove Lack, Steel Concepto / Lack, Plain Duradecor / Lack

\*\* Nicht möglich bei: Stripe, Steel Concepto

\*\*\* Nicht möglich bei: Concepto, Steel Concepto / Lack, Stripe, Groove Lack, Plain Duradecor / Lack

● = serienmäßige Ausstattung

○ = optionale Ausstattung

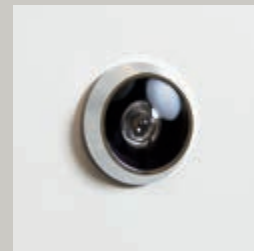

### Türspion

Mit dem optionalen Türspion sehen Sie jederzeit, wer vor Ihrer Wohnungstür steht, ohne diese öffnen zu müssen.



### E-Öffner

Mit der optionalen elektrischen Öffnerfalle können Sie Ihre Tür einfach über einen Schalter in der Wohnung öffnen.



### Schlossausstattung

optional als selbstverriegelndes Automatikschloss oder Motorschloss

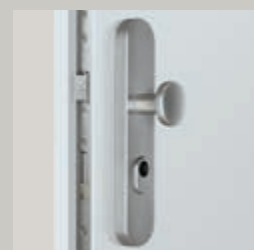

### Sicherheitsschutzbeschlag

optional als Langschild / Rosette ES 1 oder Langschild / Langschild ES 2



### Gestängetürschließer

serienmäßig oder optional bei 1-flügligen Türen (je nach Ausführung)



### Gleitschientürschließer

serienmäßig oder optional bei 1- und 2-flügligen Türen (je nach Ausführung)



### Brandschutzdrücker

(Profilzylinder nicht im Lieferumfang enthalten) Serienmäßig in Kunststoff Schwarz oder optional als Edelstahl-Drücker.



## Funk-Türschloss- antrieb SmartKey

Öffnen Sie Ihr Türschloss einfach per Tastendruck mit Ihrem Handsender, Funkinnentaster oder direkt per Sensorfeld am SmartKey. So müssen Sie nicht mehr Ihren Einkauf absetzen, um Ihre Haus- und Wohnungstür zu öffnen. Auch mit Ihrem Rollator, Rollstuhl oder Kinderwagen kommen Sie so viel einfacher in Ihr Wohnhaus oder Ihre Wohnung, weil Sie die Tür schon aus der Entfernung öffnen können. Das Verriegeln erfolgt entweder per Tastendruck oder automatisch nach festgelegter Zeit. So ist Ihr Türschloss sicher verriegelt und bietet Schutz vor Einbruch.



Der preiswerte Funk-Türschlossantrieb SmartKey ist in Weiß oder silberfarben, inkl. Handsender HSE 4 SK BS mit beschrifteten Tasten erhältlich.







## Hoher Bedienkomfort

- Verriegeln bzw. Entriegeln des Türschlosses
- Öffnen der Tür (die Türfalle wird für eine programmierte Zeit zurückgezogen und die Tür lässt sich einfach aufdrücken) **1**
- Bedienung per Handsender, Funkintertaster oder BiSecur App **2**
- automatische Komfort-Verriegelung, wahlweise nach 30, 60 oder 120 Sek. oder mit Verzögerung nach Tastendruck **3**
- manuelles Öffnen und Schließen im Notfall jederzeit möglich\* (von außen über gewöhnlichen Schlüssel, von innen über Handrad)

## Sichere Kontrolle

- akustische / optische Rückmeldung am Antrieb, wenn das Türschloss ver- / entriegelt oder geöffnet wurde
- Abfrage am optionalen Handsender HS 5 BS oder Funkintertaster FIT 5, ob die Tür ver- oder entriegelt ist – Sie müssen abends nicht mehr zur Tür gehen, um zu prüfen, ob diese verriegelt ist. **4**
- BiSecur Funksystem mit extrem sicheren Verschlüsselungsverfahren
- Ruhemodus mit deaktiviertem Funk



Türschloss ist verriegelt



Türschloss ist entriegelt

## Ideal zur Nachrüstung

- flexible Montage durch Klemmen, Kleben oder Schrauben auf der Türinnenseite
- keine Beschädigung an der Tür oder Zarge (ideal für Mietwohnungen)
- einfaches Aufstecken auf den eingesteckten Schlüssel\*\*
- kabellose Installation dank Batteriebetrieb (Laufzeit ca. 1 Jahr\*\*\* bei 8 Zyklen am Tag)



\* Zylinder mit Not- und Gefahrenfunktion erforderlich

\*\* Zylinderüberstand innen von 7 – 12 mm notwendig, der Schlüsselkopf muss auf eine Länge von 4 – 7 mm gekürzt werden

\*\*\* Abhängig von der Leichtgängigkeit der Tür bzw. des Schlosses sowie den eingesetzten Batterien!

## Türen mühelos öffnen und schließen

Mit dem Hörmann Türantrieb PortaMatic öffnen und schließen Sie Ihre Zimmer- und Stahltüren ganz einfach automatisch per Handsender oder Taster. Ob Sie körperlich eingeschränkt sind oder sich einfach mehr Komfort wünschen – diese Technik wird Ihnen den Alltag erleichtern. Der Türantrieb PortaMatic überzeugt nicht nur mit zahlreichen Funktionen und Einstellmöglichkeiten, sondern auch mit einem minimalen Stromverbrauch. Zudem ist der PortaMatic bis zu 25 % günstiger als vergleichbare Türantriebe und kann bis zu 100 % durch Ihre Pflegeversicherung bezuschusst werden.

Informationen zu den Fördermöglichkeiten finden Sie unter <http://www.hoermann.de/portamatic/zuschuss>

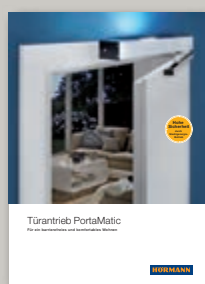

Weitere Informationen finden Sie in der Broschüre Türantrieb PortaMatic.



Von der Deutschen Gesellschaft für Gerontechnik (GGT) wurde der PortaMatic als bislang einziger Türantrieb geprüft und für gut befunden. Damit erfüllt er die Erwartungen der Generation 50 plus hinsichtlich Komfort, Qualität und Ästhetik.

### Altersgerecht wohnen

Sie möchten trotz körperlicher Einschränkungen weiterhin mobil sein? Der PortaMatic Antrieb für Zimmertüren gibt Ihnen ein Stück Lebensqualität zurück, indem er Sie dabei unterstützt, sich in Ihren Räumen ohne fremde Hilfe fortzubewegen.

### Komfortabel leben

Tragen Sie volle Tablettts, schwere Getränkekisten oder Ihren Einkauf in Zukunft mühelos durch Ihre Räume. Diesen Komfort möchten Sie garantiert nie wieder missen.

### Barrierefrei arbeiten

Barrierefreies Arbeiten hat bereits heute einen hohen Stellenwert und wird in Zukunft noch an Bedeutung gewinnen. Der PortaMatic Türantrieb lässt sich problemlos an Ihrem Arbeitsplatz in alle nicht öffentlichen Bereiche integrieren und sorgt so für mehr Komfort auch bei der Arbeit.

### Türen hygienisch bedienen

In Bürogebäuden ist die Ansteckungsgefahr unter Mitarbeitern an den Türen zu den Sanitärräumen besonders hoch. Der PortaMatic Türantrieb in der Kombination mit einem berührungslosen Schalter schützt Sie zuverlässig vor Keimen und Bakterien und gibt Ihnen damit ein sicheres Gefühl.







# Die robuste VarioFix Stahlzarge

Neben den serienmäßigen Holzzargen erhalten Sie auch alle unsere Zimmertüren mit der Stahlzarge VarioFix. Sie ist die ideale Lösung für Wohnungseingangstüren und Innentüren im Wohn- und Objektbereich, bei denen es auf hohe Widerstandsfähigkeit und Langlebigkeit ankommt.

Die VarioFix Zarge harmoniert mit einem Zargenspiegel von beidseitig 55 mm perfekt mit anderen Holzzargen. So können Sie auch Türen mit unterschiedlichen Zargen in einem Raum bzw. Haus einsetzen.

Für die VarioFix Stahlzarge sind Wandtoleranzen bis 20 mm kein Problem. Unterschiedliche Wandstärken bei Renovierung oder im Neubau werden durch den verstellbaren Zierfalz ganz einfach ausgeglichen.

Sie erhalten die VarioFix Zarge in Verkehrsweiß RAL 9016, passend zu unseren Türblättern in Duradecor Weißlack und Lack weiß sowie in RAL nach Wahl.

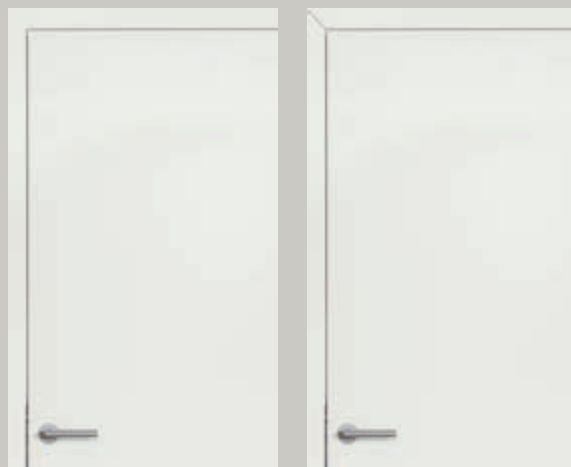

Der beidseitige Zargenspiegel von 55 mm der VarioFix Zarge (Abb. links) harmoniert sehr gut mit Holzzargen (Abb. rechts).



Die VarioFix Zarge ist besonders robust und kann z. B. auch mal einen „Unfall“ mit einem Bobbycar oder einen Stoß mit dem Staubsauger vertragen.



Die VarioFix Zarge eignet sich auch für Wohnungseingangstüren mit RC 2 Sicherheitsausstattung und Schalldämmung.





# VarioFix: die Stahlzarge mit vielen Vorteilen

## Widerstandsfähig gegen Beschädigungen **1**

Die robuste VarioFix Zarge kann auch mal einen Zusammenstoß mit einem Bobbycar oder Ihrem Staubsauger verkraften. Bei Holzzargen können in solchen Fällen die Kanten beschädigt werden oder sogar absplittern.



## Unempfindlich gegen Wischwasser **2**

In Räumen mit Fliesenboden ist die VarioFix Zarge die optimale Lösung. Durch die hochwertige Verzinkung kann auch Wischwasser der Zarge nichts anhaben. Bei Holzzargen besteht die Gefahr, dass die untere Zargenkante aufquillt oder sie mit einer unschönen Silikonfuge abgedichtet werden muss.



## Unsichtbarer Gehrungsschnitt **3**

Die pulverbeschichtete VarioFix Stahlzarge ist in den Eckstößen hochwertig verschweißt und planeben geschliffen, sodass im Gegensatz zu Holzzargen keine Gehrungsschnitte im Eckbereich erkennbar sind.

## Gleichmäßiges Spaltmaß bei stumpf einschlagenden Türen **4**

Durch die stabile Stahlkonstruktion kann sich die VarioFix Zarge nach dem Einbau nicht mehr verziehen. Das garantiert ein einheitliches Spaltmaß bei stumpf einschlagenden Türen und sorgt für eine stimmige und elegante Türansicht.



# Unsere Raumwunder: Schiebetüren

Schiebetüren eröffnen Ihnen neue Möglichkeiten, Ihre Räume optimal zu nutzen. Hörmann bietet Ihnen 1- und 2-flügelige Schiebetürlösungen für jede Wohnsituation. Wir realisieren alle Türmotive der BaseLine und DesignLine sowie der GlassLine als Schiebetür.



### Schiebetürsystem in der Zarge

Bei der Montage vor der Wand gleitet der Türflügel auf zwei im Schiebetürkasten integrierten Laufschielen. Bei der Montage in der Wand laufend werden die Laufschielen in eine bauseitige Türtasche in der Wand montiert. Dadurch entfällt der Schiebetürkasten. Die Wandöffnung wird durch die Zarge verkleidet.



Mit der Streichbürste am Türblatt (Abbildung links) und der optionalen Einlaufdichtung in der Zarge (Abbildung rechts) bieten Ihnen die vor der Wand laufenden Schiebetüren mit Zargentyp C einen optimalen Schutz vor Gerüchen, Lärm und Zugluft – so fühlen Sie sich in Ihren vier Wänden noch wohler.



### Schiebetürsystem Slide Compact

Bei diesem System gleiten die Türflügel in einem Laufschienenprofil. Das Profil in Edelstahlfarbe kann sowohl vor der Wand als auch an der Decke montiert werden. Bis zu einem Türblattgewicht von 60 kg ist das System Slide Compact mit einem SafeClose für ein sanftes Schließen der Türflügel ausgestattet.



### Schiebetürsystem Rotan

Bei diesem Schiebetürsystem im coolen Industrie-Stil sind die Türflügel an Konsolen montiert, die über Rollen auf einer Laufschienenstange gleiten. Die Edelstahl-Stange wird an der Wand montiert.



Schiebetürsystem Slide Compact mit zusätzlichem vertikalen Anschlag für 1-flüglige Türen, vor der Wand laufend



Das Profil erhalten Sie auch in Schwarz matt (Abb. links) oder Weiß (Abb. rechts).



Cooler Chic, elegante Funktion: Beim Schiebetürsystem Rotan gleiten die Konsolen über Rollen auf der Laufschienenstange.

## Lichtausschnitte

Mit unserer Auswahl an Lichtausschnitten machen Sie aus Ihrem Wunschmotiv Ihre ganz individuelle Traumtür. Sie erhalten die Lichtausschnitte mit der Verglasung Ihrer Wahl.

## Seitenteile und Oberlichter

Seitenteile und Oberlichter durchfluten Ihre Wohnräume mit Licht und sorgen so für ein ganz besonderes Flair. Während Seitenteile optisch die Türelemente hervorheben, betonen Oberlichter die Raumhöhe. Oberteile unterstreichen die geschosshohe Elementansicht.





## Lichtausschnitte

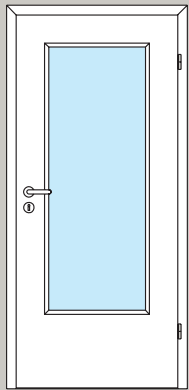

DIN

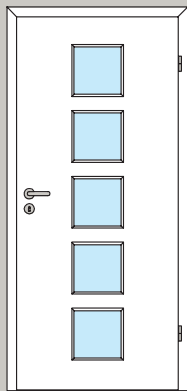

LA 5

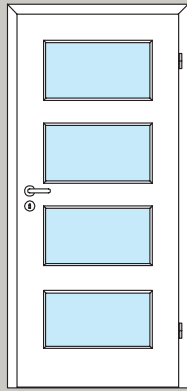

LA 9

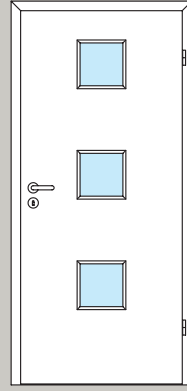

LA 10

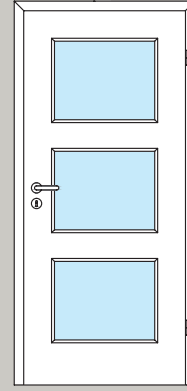

LA 11

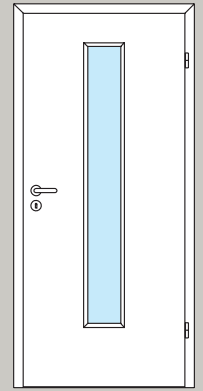

LA 24 mittig

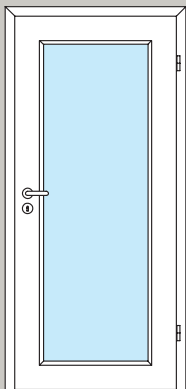

LA 27

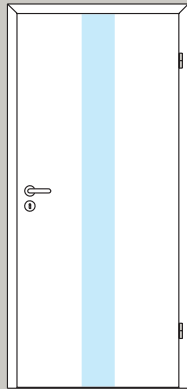

LA Pure

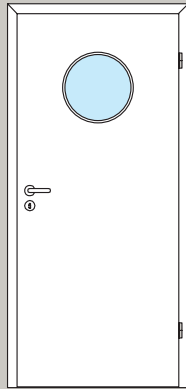

Bullauge

Alle Türmotive der DesignLine Georgia, Vermont und Carolina erhalten Sie mit Verglasungen in den oberen Kassettenfeldern.

## Seitenteile (Sturzhoch)

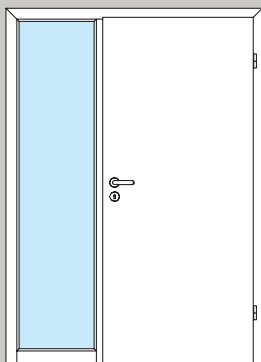

1-flügelig, 1 Seitenteil

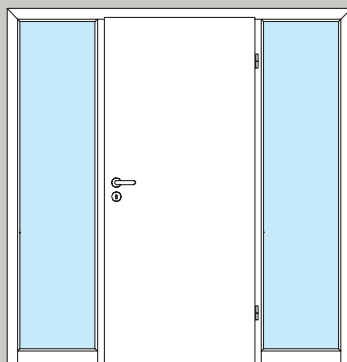

1-flügelig, 2 Seitenteile

## Oberlichter (Geschosshoch)

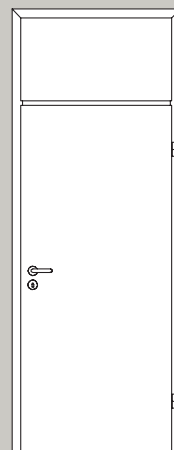

1-flügelig, 1 Oberteil,  
alternativ auch mit  
Oberlicht

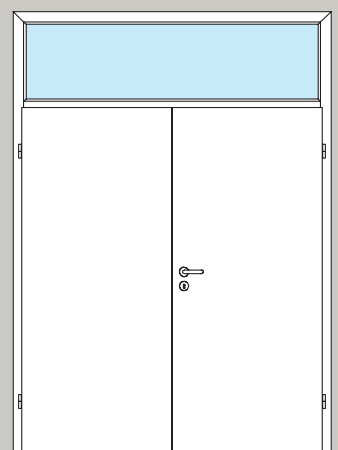

2-flügelig, 1 Oberlicht

## Individuelle Wünsche zum Greifen nah

Wir sind erst zufrieden, wenn Sie Ihre Wunschtür gefunden haben, bei der jedes Detail stimmt. Die Vielzahl von **Drückergarnituren für Holztüren** finden Sie in unserem Programm optional auch als flächenbündige **Planar Variante**, für die besonders elegante Ansicht. Für Design-Liebhaber empfehlen wir die Drücker und Beschläge **in der black.edition**.

Spezielle Beschläge für **Glastüren** und **Schiebetüren** runden das umfangreiche Sortiment ab.



Dunkle Farbtöne mit schwarzen Akzenten werden immer beliebter. Hörmann bietet Ihnen für Holz- und Glastüren zahlreiche Beschläge jetzt in der black.edition.

# Drückergarnituren für Holztüren



Ala Rosette rund,  
Edelstahl matt



Apart Rosette rund,  
Edelstahl matt

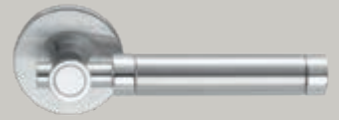

Arundo Rosette rund,  
Edelstahl matt



Basica 2 Rosette rund,  
Edelstahl matt



Basica 3 Rosette rund,  
Edelstahl matt



Dee Rosette rund,  
Edelstahl matt

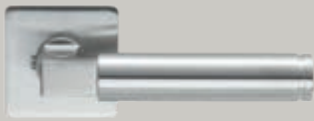

Dee Rosette eckig,  
Edelstahl matt



Graphica Flachrosette  
eckig, Edelstahl matt



Indra Rosette rund,  
Edelstahl matt poliert



Indra Flachrosette rund,  
Edelstahl matt poliert



Karee Rosette eckig,  
Edelstahl matt



Lilet Rosette rund,  
Edelstahl poliert,  
Griff Porzellan weiß



Linea Rosette rund,  
Edelstahl matt



Optional auch für  
Feuerschutztüren  
erhältlich

Drückergarnituren für Holztüren



Linea Flachrosette  
rund, Edelstahl matt



Linea Flachrosette  
rund, Edelstahl poliert



Linea black.edition,  
Rosette rund,  
Schwarz matt



Linea Flachrosette  
eckig, Edelstahl matt



Luba Rosette rund,  
Edelstahl matt



Linea black.edition,  
Flachrosette rund,  
Schwarz matt

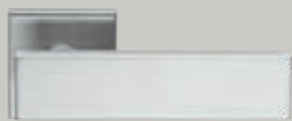

Quadrige Rosette  
eckig, Edelstahl matt



Tento Rosette rund,  
Edelstahl matt

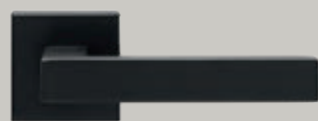

Karee black.edition,  
Rosette eckig, Schwarz  
matt



Vallis Rosette rund,  
Edelstahl matt



Vento Rosette rund,  
Edelstahl matt



Karee black.edition,  
Flachrosette eckig,  
Schwarz matt

## Beschläge für Glastüren



Beschlagsset Aronda Combi, Edelstahl matt, Edelstahl poliert oder EV1



Beschlagsset Purista Combi, Edelstahl matt, Edelstahl poliert oder EV1



Beschlagsset Conica Combi, Edelstahl matt oder EV1



Beschlagsset Mina Combi, Edelstahl matt



Beschlagsset Purista Combi, black.edition, Schwarz matt



Apart, Edelstahl matt oder Edelstahl poliert / matt



Basica 3, Edelstahl matt oder EV1



Belis, Edelstahl matt



Dee, Edelstahl matt, Edelstahl poliert oder EV1



Graphica, Edelstahl matt oder Edelstahl poliert



Nala, Edelstahl matt oder Edelstahl poliert



Quadriga, Edelstahl matt



Linea, Edelstahl matt, Edelstahl poliert oder EV 1



Linea, black.edition, Schwarz matt

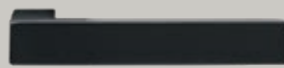

Karee, black.edition, Schwarz matt

## Flächenbündiger Planar-Beschlag



Für eine besonders elegante Türansicht erhalten Sie Drücker optional auch als flächenbündige Variante Planar sowie ohne Schlüssellochbohrung.

## Eleganter Glastüren-Beschlag



Diese Neuheit für Glastüren kann sowohl mit Holz- als auch mit Stahlzargen eingesetzt werden. Die reduzierte Ansicht des Beschlagprofils wirkt äußerst elegant. Praktisch: Zum Öffnen der Tür ist keine Drückerbetätigung notwendig.



## Muscheldrücker für Schiebetüren



Muscheldrücker 6402 für Holztüren, rund, Edelstahl matt oder black.edition



Design Muscheldrücker 3649 für Holztüren, oval, Edelstahl matt



Design Muscheldrücker 3648 für Holztüren, rechteckig, Edelstahl matt



Muscheldrücker FSB 4212, oval, Edelstahl matt oder Aluminium



Muscheldrücker FSB 4251, rechteckig, Befestigung zum Eindrücken, Edelstahl matt



Muscheldrücker FSB 4250, Befestigung zum Eindrücken, Edelstahl matt (für Holztüren)



Muscheldrücker FSB 4252, rund, Befestigung zum Eindrücken, Edelstahl matt



Muscheldrücker FSB 4253, quadratisch, Befestigung zum Eindrücken, Edelstahl matt



Muscheldrücker Norma 3657, oval, Edelstahl matt



Muscheldrücker Rondell 3659, rund, Mattnickel

## Griffstangen für Schiebetüren



Griffstangenpaar Basic, rund, Edelstahl matt



Griffstangenpaar U-Grip, rund, Edelstahl matt



Griffstangenkombination Combi, Flachgriff



Griffstangenpaar Basic, eckig, Edelstahl matt



Griffstangenpaar U-Grip, eckig, Edelstahl matt



Griffplatte, black.edition ähnlich Edelstahl (Abbildung unten)



Bei in der Wand laufenden Schiebetüren können Sie mit einem Springgriff ein komplett in die Wand geschobenes Türblatt auf Knopfdruck wieder herausziehen und die Tür schließen.

Mit einer Griffplatte lässt sich die vor der Wand laufende Schiebetür komplett öffnen.

## Beschläge für stumpf einschlagende Türblätter



BB-Schloss Klasse I, Schlosstulp in Nickelsilber (serienmäßig)



Magnetfallen-Schloss für ein sanftes und leises Schließen der Tür (optional)



3-teiliges Rollentürband V 7888 WF 3D (optional, nur für Holzzarge)



Verdeckt liegendes 3D-Band DX 61 (optional)



Verdeckt liegendes Euroband (optional)

## Beschläge für gefälzte Türblätter



BB-Schloss Klasse I, Schlosstulp in Nickelsilber (serienmäßig)



2-teiliges Band V 3420 WF (serienmäßig)

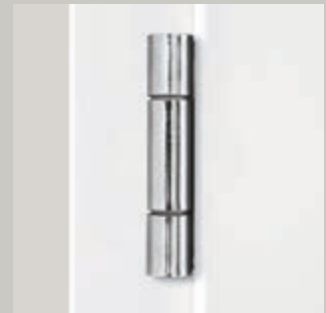

3D-Band VX 160-18 (optional)



3-teiliges Band V 4426 WF (optional)



Verdeckt liegendes Band Pivota FX 2 60 3D (optional)

Hochwertige Oberflächen, vielfältige Farben, natürliche Dekore, die Sie Tag für Tag erfreuen



#### Duradecor Glatt

- 48 % stoßfester als der Durchschnitt der geprüften CPL-Oberflächen anderer Hersteller
- hygienisch und pflegeleicht
- weitgehend antistatisch und lichtecht
- hitzebeständig, hoch abriebfest
- unempfindlich gegen Einwirkungen von im Haushalt üblichen Flüssigkeiten, Pasten usw.

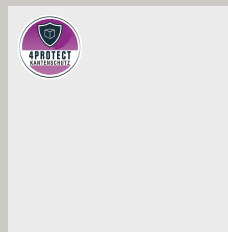

Weißlack  
RAL 9016

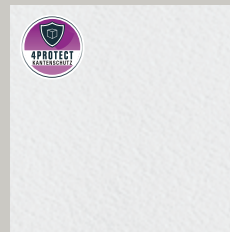

Bütte Weiß

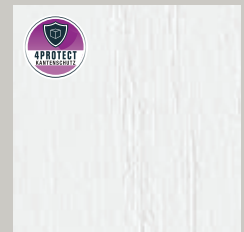

Esche Weiß

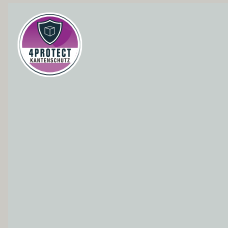

Lichtgrau  
RAL 7035



Bütte Lichtgrau



#### 4Protect Kantenschutz

- hohe Schlagfestigkeit
- hohe Abriebfestigkeit
- hohe Kratzfestigkeit
- perfekte Null-Fugen-Ansicht, d. h. keine sichtbaren Fugen für höchste optische Ansprüche

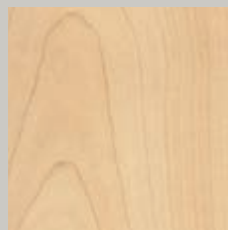

Kanadischer Ahorn

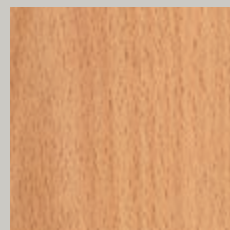

Französische Buche

**Bitte beachten:**

Die Abbildungen der Farben und Dekore sind aus drucktechnischen Gründen nicht farbverbindlich. Alle Farbangaben in Anlehnung an die jeweilige RAL-Farbe.



## Duradecor Struktur

- charakteristische Holzstruktur durch eingeprägte Holz-Maserung
- 48 % stoßfester als der Durchschnitt der geprüften CPL-Oberflächen anderer Hersteller
- hygienisch und pflegeleicht
- weitgehend antistatisch und lichtecht
- hitzebeständig, hoch abriebfest
- unempfindlich gegen Einwirkungen von im Haushalt üblichen Flüssigkeiten, Pasten usw.

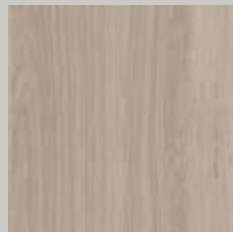

Graueiche

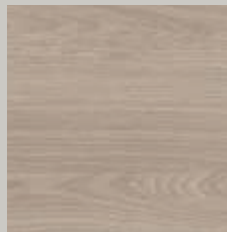

Graueiche  
(Quer)

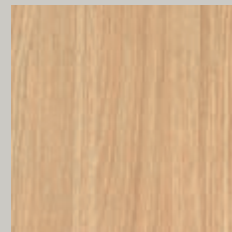

Weißeiche



Weißeiche  
(Quer)

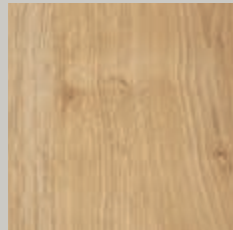

Wildeiche

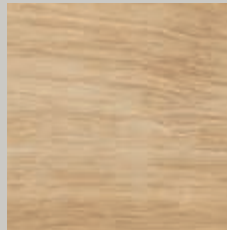

Wildeiche  
(Quer)

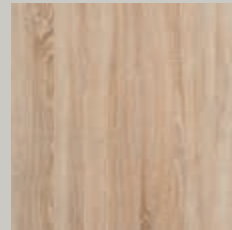

Roheiche

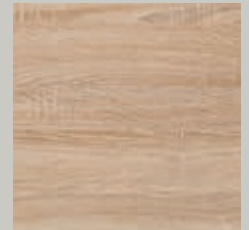

Roheiche  
(Quer)



Spanische Eiche



Spanische Eiche  
(Quer)

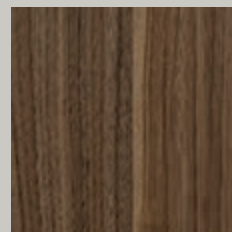

Nussbaum



Italienische Akazie

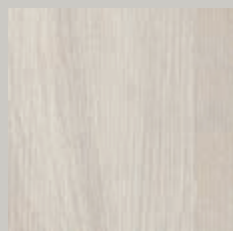

Gebürstete  
Salzeiche

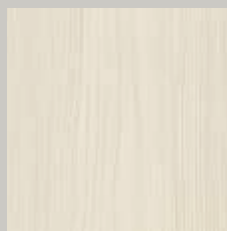

Gebürstete Pinie



Gebürstetes Weiß



## 4Protect Kantenschutz

- hohe Schlagfestigkeit
- hohe Abriebfestigkeit
- hohe Kratzfestigkeit
- perfekte Null-Fugen-Ansicht, d. h. keine sichtbaren Fugen für höchste Ansprüche

## Ultramatt

- samtweiche Haptik
- Duradecor Oberfläche mit höchster Stoßfestigkeit
- Anti-Finger-Print für weniger Fingerabdrücke und Verschmutzungen
- mit Kreide bemalbar

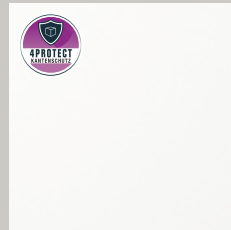

Ultramatt  
Verkehrsweiß

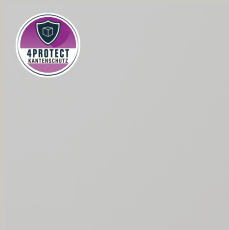

Ultramatt  
Lichtgrau

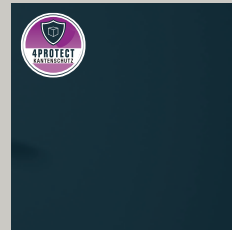

Ultramatt  
Anthrazitgrau



Ultramatt  
Taupe

## Schiefer

- mit reliefartiger Struktur
- Kontrast aus Matt und Glanz
- strapazierfähig

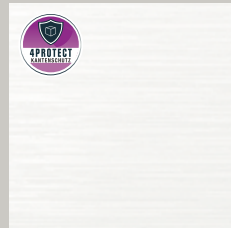

Schiefer  
Verkehrsweiß



Schiefer  
Lichtgrau

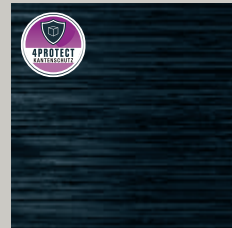

Schiefer  
Anthrazitgrau

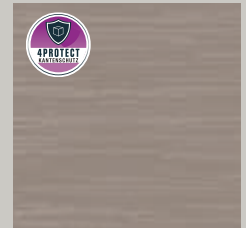

Schiefer  
Taupe

## Leinen

- feine Struktur mit natürlicher Anmutung
- Duradecor Oberfläche mit höchster Stoßfestigkeit

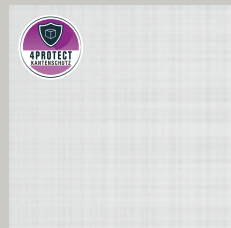

Leinen  
Verkehrsweiß

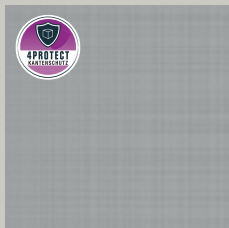

Leinen  
Lichtgrau

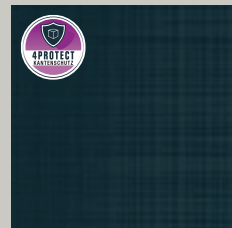

Leinen  
Anthrazitgrau

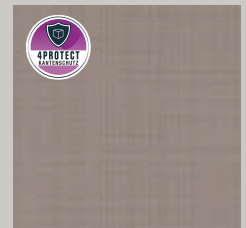

Leinen  
Taupe





## Lack

- ebene Oberfläche
- satte und brillante Farbe
- Lackierung auf weißer Duradecor Grundplatte
- auf Wunsch in RAL nach Wahl

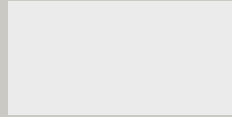

Verkehrsweiß  
RAL 9016

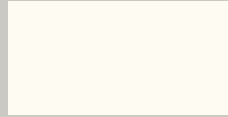

Reinweiß  
RAL 9010

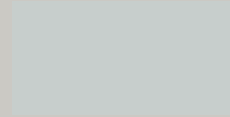

Lichtgrau  
RAL 7035



Taupe  
RAL 7048

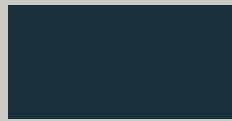

Anthrazitgrau  
RAL 7016

## Echtholz-Furnier

- aus hochwertigen Edelhölzern
- umweltfreundlicher Schutzlack schützt dauerhaft die Oberfläche
- natürliche Maserung
- langlebige Qualität

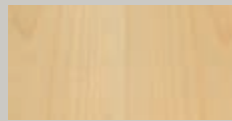

Ahorn

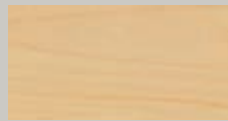

Ahorn quer



Buche



Buche quer



Esche



Limba



Limba Streichfähig

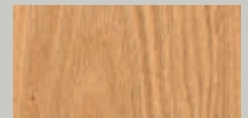

Bergeiche



Eiche  
amerikanisch

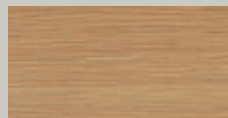

Eiche  
amerikanisch quer



Eiche astig



Eiche astig quer



Almeiche Mattlack

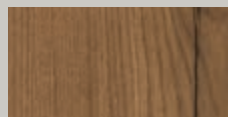

Altholz Eiche geölt

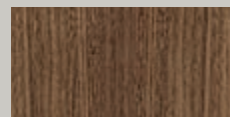

Nussbaum  
amerikanisch



Nussbaum  
amerikanisch quer

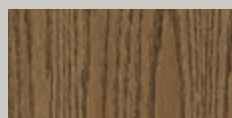

Eiche gebeizt



Macore



Mahagoni

### Bitte beachten:

Die Abbildungen der Farben und Dekore sind aus drucktechnischen Gründen nicht farbecht. Alle Farbangaben in Anlehnung an die jeweilige RAL-Farbe.

# Hochwertige Tischlerqualität für hohe Beanspruchungen

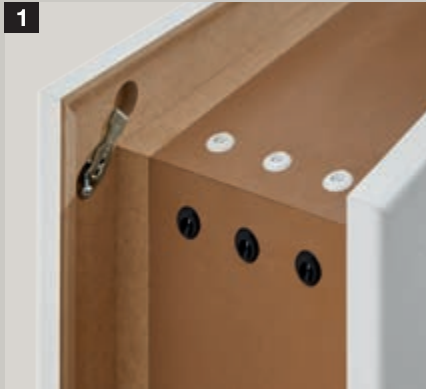

1

1 Schöne Ansicht durch passgenaue und montagefreundliche Eckverbindungen

#### Futterbrett

- geschraubte Eckverbindungen mit Futterverbindung
- gut nachjustierbar
- hohe Kraftschlüssigkeit

#### Bekleidung

- Vollmetall-Schraubverbinder
- hervorragender Kraftschluss
- direkte Druckverteilung auf die Verbindungsflächen
- keine sichtbaren Bohrlöcher in der Bekleidung



2

2 Große Formstabilität durch robuste Zargenkonstruktion

- Futterbrett 25 mm stark
- Futterbrett mit Duradecor Oberfläche
- melaminbeschichteter Gegenzug
- Bekleidungen aus MDF

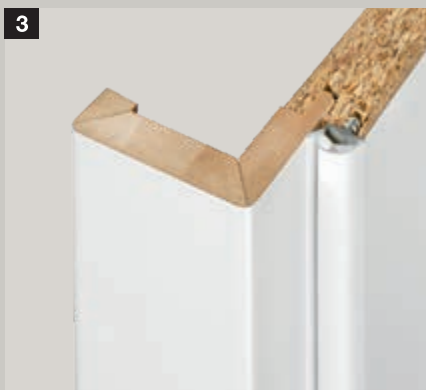

3

3 Dauerhaft leises Schließen durch hochwertige Dichtung

- Zweikammer-System
- saubere Anlage am Türblatt
- gute Dämpfungseigenschaften



4

4 Mehr Sicherheit durch widerstandsfähiges Standard-Schließblech

- bewegliche Hinterfütterung
- sechsfach verschraubt
- zweitourige Schließung
- Umrüstsätze lieferbar

1

2

3

4

7

8



**5** Kein Absenken der Tür durch Hybridbandtasche

- Tragkraft 80 kg
- verstärkte Metall-Kunststoffaufnahme
- vierfach im Futterbrett verschraubt
- Führungshülsen bis Vorderkante Bekleidung
- für Holz- und Glastüren



**6** Hohe Stabilität durch Türblatt mit Rahmenverstärkung

- Zimmertüren mit 80 mm Rahmenverstärkung
- band- und schlosseitig



**7** Formschöne Rundkante durch hochwertiges Grundmaterial



**8** Robuste eckige Kante durch 4Protect Kantenschutz



- hohe Schlagfestigkeit
- hohe Abriebfestigkeit
- hohe Kratzfestigkeit
- perfekte Null-Fugen-Ansicht, d. h. anders als bei herkömmlichen Türen stört keine sichtbare Fuge **9** die hochwertige Türansicht
- serienmäßig bei gefälzten Türen mit eckigen Kanten oder stumpf einschlagenden Türen mit Duradecor Oberfläche in Weißlack, Lichtgrau, Anthrazit



**10** Moderne Farbe

- in der Standardfarbe Weißlack RAL 9016

Starke Duradecor Oberfläche

- extrem stoßfest, kratzresistent
- lichtecht, hitzebeständig



6

5

5

6

7

8

9

10

# ÜBERSICHTSTABELLE

## Türmotive

### Oberflächen

		BaseLine	Design-Line Concepto	Design-Line Stripe	Design-Line Groove	Design-Line Steel	Design-Line Plain	Design-Line Rail	Design-Line Pure	Classic-Line Georgia	Classic-Line Carolina	Classic-Line Montana	Classic-Line Kontura
<b>Duradecor</b>													
gefälzt eckig		●	-	○	-	●	●	●	●	●	-	-	-
gefälzt rund		●	-	-	-	●	●	●	●	●	-	-	-
stumpf eckig		●	-	○	-	●	●	●	●	●	-	-	-
<b>Duradecor Struktur</b>													
gefälzt eckig		●	-	-	-	●	●	●	●	○	-	-	-
gefälzt rund		●	-	-	-	●	●	●	●	○	-	-	-
stumpf eckig		●	-	-	-	●	●	●	●	○	-	-	-
<b>Echtholz-Furnier</b>													
gefälzt eckig		●	-	-	-	-	-	●	-	○	-	-	-
gefälzt rund		○	-	-	-	-	-	○	-	○	-	-	-
stumpf eckig		●	-	-	-	-	-	●	-	○	-	-	-
<b>Lack</b>													
gefälzt eckig		●	-	-	●	●	●	●	●	●	-	-	-
gefälzt rund		●	-	-	●	●	●	●	●	●	○	○	○
stumpf eckig		●	-	-	●	●	●	●	●	●	-	-	-
<b>Ultramatt</b>													
gefälzt eckig		-	●	-	-	●	-	-	-	-	-	-	-
gefälzt rund		-	●	-	-	●	-	-	-	-	-	-	-
stumpf eckig		-	●	-	-	●	-	-	-	-	-	-	-
<b>Schiefer</b>													
gefälzt eckig		-	●	-	-	-	-	-	-	-	-	-	-
stumpf eckig		-	●	-	-	-	-	-	-	-	-	-	-
<b>Leinen</b>													
gefälzt eckig		-	●	-	-	-	-	-	-	-	-	-	-
gefälzt rund		-	●	-	-	●	-	-	-	-	-	-	-
stumpf eckig		-	●	-	-	-	-	-	-	-	-	-	-

● = für alle Dekore / Farben lieferbar  
○ = nicht für alle Dekore / Farben lieferbar







## Horizontalschnitt – 1-flügelig

gefälzt

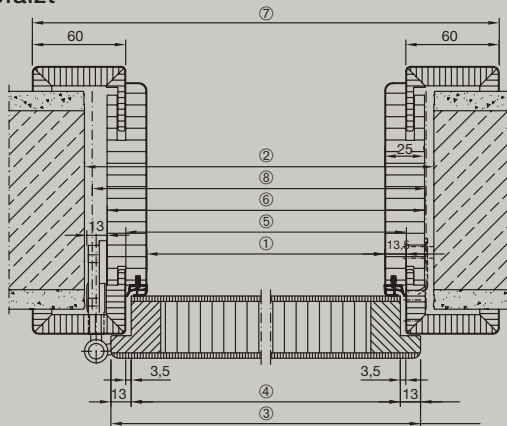

stumpf

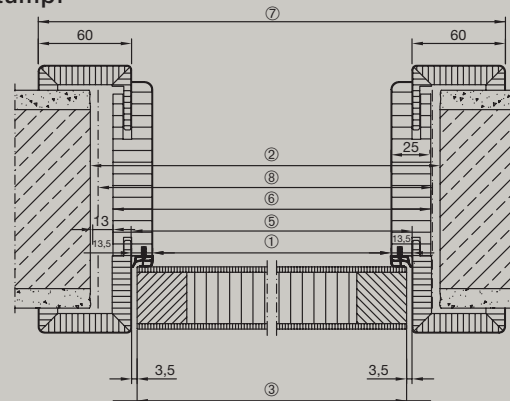

	600	650	700	750	800	850	900	950	1000
<b>1</b> Lichtes Zargenmaß**	600	650	700	750	800	850	900	950	1000
<b>2</b> Wandöffnung	790	740	790	840	890	940	990	1040	1090
<b>3</b> Türblattaußenmaß	gefälzt	646	696	746	796	846	896	946	996
	stumpf	620	670	720	770	820	870	920	970
<b>4</b> Türblattfalzmaß	620	670	720	770	820	870	920	970	1020
<b>5</b> Zargenfalzmaß	gefälzt	624	677	727	777	827	877	927	977
	stumpf	627	677	727	777	827	877	927	977
<b>6</b> Futteraußenmaß	650	700	750	800	850	900	950	1000	1050
<b>7</b> Bekleidungsaußenmaß	747	797	847	897	947	997	1047	1097	1147
<b>8</b> Baurichtmaß	661	711	761	811	861	911	961	1011	1061

## Horizontalschnitt – 2-flügelig

gefälzt

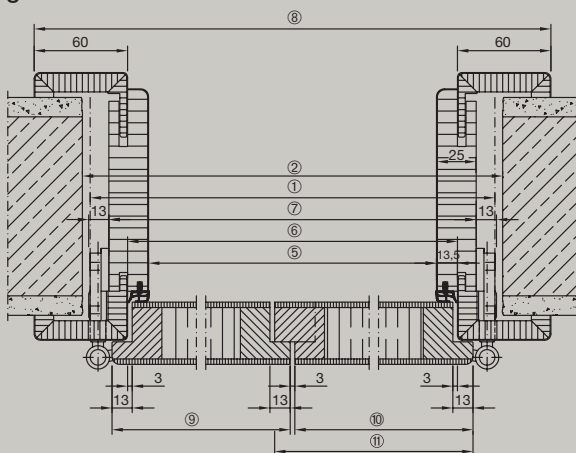

	1200	1400	1600	1800	2000	2200	2400
<b>1</b> Lichtes Zargenmaß**	1200	1400	1600	1800	2000	2200	2400
<b>2</b> Wandöffnung	1300	1500	1700	1900	2100	2300	2500
<b>5</b> Zargenfalzmaß	1227	1427	1627	1827	2027	2227	2427
<b>6</b> Futteraußenmaß	1250	1450	1650	1850	2050	2250	2450
<b>7</b> Bekleidungsaußenmaß	1347	1547	1747	1947	2147	2347	2547
<b>8</b> Baurichtmaß	1274	1474	1674	1874	2074	2274	2474
<b>9</b> Türblattaußenmaß Gehflügel	gefälzt	622	722	822	922	1022	1122
<b>10</b> Türblattaußenmaß Standflügel mit Schlagleiste*	gefälzt	622	722	822	922	1022	1122
<b>11</b> Türblattaußenmaß Standflügel mit Gegenfalz	gefälzt	635	735	835	935	1035	1135

\* Nur bei den Türmotiven Carolina

\*\* Die Motive Carolina werden ausschließlich in DIN-Normgrößen mit einer LZ-Breite von 564, 689, 814 und 939 mm gefertigt.  
Die 2-flügelige Ausführung der Motive Carolina werden mit Schlagleiste gefertigt!



HORMANN

# Erleben Sie Hörmann Qualität bei Neubau und Modernisierung

Mit Hörmann können Sie rundum bestens planen. Sorgsam aufeinander abgestimmte Lösungen bieten Ihnen in jedem Bereich Top-Produkte mit hoher Funktionalität.

- **Garagentore**

Optimal abgestimmt auf Ihren persönlichen Architekturstil: Schwing- oder Sektionaltore aus Stahl oder Holz.

- **Tor- und Türantriebe**

Genießen Sie hohen Komfort und einbruchhemmende Sicherheit mit Hörmann Garagen- und Einfahrtstor-Antrieben. Mit den Hörmann Türantrieben können Sie von diesem Komfort auch in Ihren Wohnräumen profitieren.

- **Haustüren**

Für jeden Bedarf und Anspruch finden Sie in unserem umfassenden Haustüren-Programm ein Türmotiv nach Ihren Wünschen.

- **Zimmertüren**

Die hochwertigen Holz- und Glastüren verleihen Ihrem Zuhause ein Extra an Wohnlichkeit und fügen sich harmonisch in das Gesamtbild Ihrer eigenen vier Wände ein.

- **Stahltüren**

Die soliden Türen für alle Bereiche Ihres Hauses, vom Keller bis unters Dach.

- **Zargen**

Wählen Sie aus dem umfassenden Programm für Neubau, Ausbau und Modernisierung.



Garagentore und Torantriebe



Haustüren



Stahltüren



# Hörmann: Qualität ohne Kompromisse



Hörmann KG Amshausen, Deutschland



Hörmann KG Antriebstechnik, Deutschland



Hörmann KG Brandis, Deutschland



Hörmann KG Brockhagen, Deutschland



Hörmann KG Dissen, Deutschland



Hörmann KG Eckelhausen, Deutschland



Hörmann KG Freisen, Deutschland



Hörmann KG Ichtershausen, Deutschland



Hörmann KG Werne, Deutschland



Hörmann Alkmaar B.V., Niederlande



Hörmann Legnica Sp. z o.o., Polen



Hörmann Beijing, China



Hörmann Tianjin, China



Hörmann LLC, Montgomery IL, USA



Hörmann Flexon LLC, Burgettstown PA, USA



Shakti Hörmann Pvt. Ltd., Indien

Als einziger Hersteller auf dem internationalen Markt bietet die Hörmann Gruppe alle wichtigen Bauelemente aus einer Hand. Sie werden in hochspezialisierten Werken nach dem neuesten Stand der Technik gefertigt. Durch das flächendeckende Vertriebs- und Servicenetz in Europa und die Präsenz in Amerika und Asien ist Hörmann Ihr starker, internationaler Partner für hochwertige Bauelemente. In einer Qualität ohne Kompromisse.

**GARAGENTORE**  
**ANTRIEBE**  
**INDUSTRIETORE**  
**VERLADETECHNIK**  
**TÜREN**  
**ZARGEN**