



Schnell geliefert
ab ca. 4-5 Wochen
Lieferzeit

Aktions-Haustüren 2017

- Stahl- / Alu-Haustüren Thermo65
- Aluminium-Haustüren ThermoSafe
- Aluminium-Haustüren ThermoCarbon ■ NEU



**Serienmäßig bei ThermoSafe
und ThermoCarbon Haustüren**



Wir eröffnen Ihnen exklusive Angebote

Mit den ausgewählten Aktions-Haustüren Thermo65, ThermoSafe und ThermoCarbon bieten wir Ihnen hochwertige Haustüren zum vorteilhaften Aktionspreis. Nutzen Sie noch bis zum 31.12.2017 die Aktionsvorteile und bestellen Sie Ihre neue Hörmann Haustür schon ab € 1498.

Ganz gleich, auf welche Hörmann Haustür Ihre Wahl trifft, Sie genießen in jedem Fall die Vorteile gegenüber Holz- und Kunststoff-türen: hohe Wärmedämmwerte, eine zuverlässige Sicherheitsausstattung, hohe Stabilität und effektiven Schallschutz. Ein gutes Gefühl für Sie und Ihre Lieben!



Thermo65 Stahl / Alu-Haustüren

ab **€ 1498****
Motiv ohne Glas

- 6 Aktionsmotive mit und ohne Verglasung
- 3 Aktionsfarben – ohne Aufpreis
- 3 Aktionsdekore – nur € 200 Aufpreis
- Ca. 5 Wochen Lieferzeit für Türen in allen Aktionsfarben und -dekoren
- **Maßfertigung bis 1250 x 2250 mm**
- Optional* mit Seitenteilen
- Einbruchhemmendes 5-fach Sicherheitsschloss
- Motive mit Glas Standard mit **beidseitig Sicherheitsglas**
- Optional* mit RC 2 Sicherheitsausstattung
- Hohe Wärmedämmung mit einem U_D -Wert bis zu ca. $0,87 \text{ W}/(\text{m}^2 \cdot \text{K})^{***}$



Motiv 010



Motiv 015



Motiv 515



Motiv 700



Motiv 810



Motiv 900

Motive und Ausstattung von Seite 8 bis 15

3 Aktionsfarben ohne Aufpreis

3 Aktionsdekore nur 200 € Aufpreis



Verkehrsweiß RAL 9016, seidenmatt



Golden Oak



Terrabraun RAL 8028, seidenmatt



Dark Oak

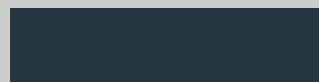

Anthrazitgrau RAL 7016, seidenmatt



Titan Metallic CH 703

Die Innen- und Außenseite der Türen werden serienmäßig farbgleich geliefert.

Die Innen- und Außenseite der Türen werden serienmäßig farbgleich geliefert. Optional* erhalten Sie die Türen mit Dekor-Oberfläche auf der Innenseite in Verkehrsweiß RAL 9016.

* Optional gegen Aufpreis und mit verlängerter Lieferzeit

** Unverbindliche Preisempfehlung inkl. 20 % MwSt. gültig bis zum 31.12.2017

*** Abhängig von der Türgröße. Angegebene Werte für RAM 1230 x 2180 mm

ThermoSafe Aluminium-Haustüren

ab € 2598**
Motiv ohne Glas

- 12 Aktionsmotive mit und ohne Verglasung
- 7 Aktionsfarben – ohne Aufpreis
- Ca. 4 Wochen Lieferzeit für Türen in Verkehrsweiß RAL 9016, matt
- Ca. 5 Wochen Lieferzeit für Türen in allen anderen Aktionsfarben
- **Maßfertigung bis 1250 x 2250 mm**
- Ohne Mehrpreis mit 110er Rahmen bis 1330 x 2290 mm
- Optional* in Übergrößen bis 1250 x 2350 mm, mit 110er Rahmen bis 1330 x 2290 mm
- Einbruchhemmendes 5-fach Sicherheitsschloss
- Motive mit Glas im Standard mit **beidseitig Sicherheitsglas**
- **Serienmäßig mit RC 3 Sicherheitsausstattung**
- Hohe Wärmedämmung mit einem U_D -Wert bis zu ca. $0,87 \text{ W}/(\text{m}^2 \cdot \text{K})^{***}$



Serienmäßig****



Motiv 189



Motiv 501



Motiv 502



Motiv 503



Motiv 504



Motiv 505



Motiv 686



Motiv 860



Motiv 862



Motiv 867



Motiv 871



Motiv 872

Motive und Ausstattung von Seite 16 bis 31, Griffe, Farben und Schlösser von Seite 38 bis 41

7 Aktionsfarben ohne Aufpreis



Verkehrsweiß RAL 9016, matt



Hörmann Farbton CH 703, Feinstruktur matt



Hörmann Farbton CH 607, Feinstruktur matt

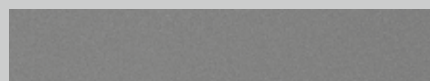

Graualuminium RAL 9007, Feinstruktur matt

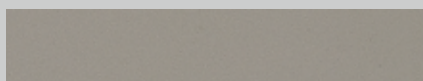

Steingrau RAL 7030, Feinstruktur matt



Anthrazitgrau RAL 7016, Feinstruktur matt

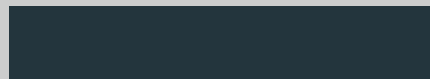

4 Anthrazitgrau RAL 7016, matt

Die Innenseite der Türen wird serienmäßig in Verkehrsweiß RAL 9016, matt geliefert.

ThermoCarbon Aluminium-Haustüren

ab **€ 3398****
Motiv ohne Glas

- 4 Aktionsmotive mit und ohne Verglasung
- 7 Aktionsfarben – ohne Aufpreis
- Ca. 6 Wochen Lieferzeit
- Maßfertigung bis 1340 × 2350 mm
- Optional* in Übergrößen bis 1340 × 3000 mm
- Optional* mit Seitenteilen
- Einbruchhemmendes 9-fach Sicherheitsschloss
- Motive mit Glas im Standard mit beidseitig Sicherheitsglas
- **Serienmäßig mit RC 3 Sicherheitsausstattung**
- **Überragende Wärmedämmung mit einem U_D-Wert bis zu ca. 0,47 W/(m²·K)*****



Serienmäßig****

85 % bessere Wärmedämmung bei nur 30 % Mehrkosten gegenüber einer ThermoSafe Haustür



Motiv 189



Motiv 504



Motiv 860



Motiv 862

Motive und Ausstattung von Seite 32 bis 41

7 Aktionsfarben ohne Aufpreis



Verkehrsweiß RAL 9016, matt



Hörmann Farbton CH 703, Feinstruktur matt

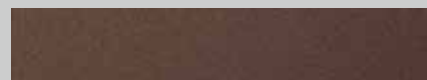

Hörmann Farbton CH 607, Feinstruktur matt

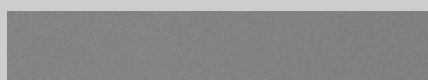

Graualuminium RAL 9007, Feinstruktur matt

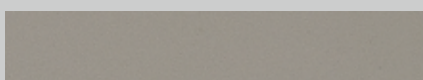

Steingrau RAL 7030, Feinstruktur matt

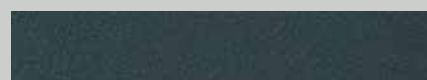

Anthrazitgrau RAL 7016, Feinstruktur matt

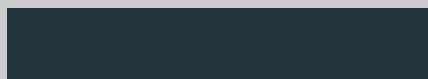

Anthrazitgrau RAL 7016, matt

Die Innenseite der Türen wird serienmäßig in Verkehrsweiß RAL 9016, matt geliefert.

* Optional gegen Aufpreis und mit verlängerter Lieferzeit

** Unverbindliche Preisempfehlung inkl. 20 % MwSt. gültig bis zum 31.12.2017

*** Abhängig von der Türgröße.

Angegebene Werte für RAM 1230 × 2180 mm

**** Haustür ohne Seitenteile / Oberlichter



Wir schützen Sie vor ungebetenen Gästen

Die Zahl der Wohnungseinbrüche ist in den letzten Jahren stark gestiegen. Umso wichtiger ist es, Ihre Haustür mit einem hohen Sicherheitsstandard auszustatten. Denn wenn ein Einbrecher nach ca. 3 – 5 Minuten nicht erfolgreich ist, bricht er den Einbruchversuch in der Regel ab. Aus diesem Grund scheitern knapp die Hälfte der Einbrüche, wenn die Haustür einbruchhemmend gesichert ist.



Serienmäßig bei allen ThermoSafe und ThermoCarbon Haustüren

Täterbeschreibung nach DIN EN 1627:
Der Täter versucht mit zwei Schraubendrehern, Zangen, Keilen und einem Kuhfuß sowie mit einfachem Bohrwerkzeug die verriegelte Tür aufzubrechen.
Widerstandszeit: 5 Minuten



0:05

Optional für alle Thermo65 Haustüren

Täterbeschreibung nach DIN EN 1627:
Der Gelegenheitstäter versucht mit Schraubendreher, Zangen und Keilen die verriegelte Tür aufzubrechen.
Widerstandszeit: 3 Minuten



0:03

Nur bei Hörmann: das 10-Jahre- Sicherheitsversprechen

für alle Aluminium-Haustüren ThermoSafe und ThermoCarbon

In dem unwahrscheinlichen Fall eines Einbruchs durch eine ThermoSafe oder ThermoCarbon Haustür mit RC 3 Sicherheitsausstattung erhalten Sie von Hörmann

- eine neue Hörmann Haustür mit gleicher Ausstattung inkl. fachgerechter Montage durch einen Hörmann Partner oder
- € 3000 in bar (z. B. wenn der Schaden von Ihrer Hausratversicherung übernommen wird)

Weitere Infos finden Sie unter www.hoermann.at/sicherheitsversprechen

Die abgebildeten Farben und Oberflächen sind aus drucktechnischen Gründen nicht farbverbindlich. Alle Farbangaben in Anlehnung an die jeweilige RAL-Farbe. Beschreibungen und Abbildungen, Angaben über Lieferumfang, Ausstattung und Farbton entsprechen dem Zeitpunkt der Drucklegung. Änderungen und Irrtümer vorbehalten. Die konkrete Ausstattung der Tür ist beim Hörmann Partner unter Bezugnahme auf die jeweils aktuelle Preisliste zu erfragen. Urheberrechtlich geschützt. Nachdruck, auch auszugsweise, nur mit unserer Genehmigung.

Thermo65 Stahl / Alu-Haustüren



Außenansicht Motiv 700



Innenansicht Motiv 700

Konstruktion

- 1 vollflächiges, 65 mm dickes Stahl-Türblatt mit innenliegendem Flügelprofil und Dickfalz-Ausführung
- 2 thermische Trennung und höhere Stabilität durch Flügelprofil aus Verbundwerkstoff
- 3 thermisch getrennte 80 mm Aluminium-Zarge in Roundstyle oder rechteckiger Ausführung
- 4 3-fache Dichtungsebene
- 5 thermisch getrennte Bodenschwelle

Erfüllt alle Anforderungen der Energieeinsparverordnung

Für den wärmebrückenfreien Einbau geeignet

U_D-Wert bis zu ca. 0,87 W/(m²·K)*



1

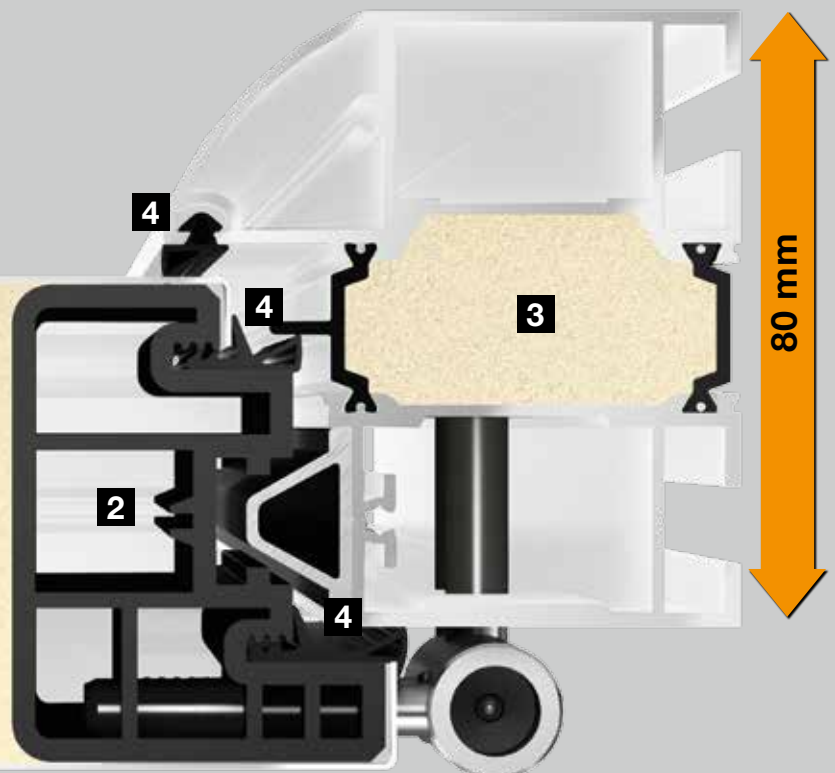

Ausstattung

- 6 vollflächige Innenansicht wie bei Zimmertüren
- 7 3D-Bänder
- 8 Edelstahl-Innendrücker
- 9 Profilzylinder beidseitig sperrbar mit 5 Schlüsseln
- 10 5-fach Sicherheitsschloss

Optional** mit zertifizierter RC 2 Sicherheitsausstattung

- 11 durchgehende Sicherungsleiste



* Abhängig von der Türgröße. Angegebene Werte für RAM 1230 x 2180 mm
 **Optional gegen Aufpreis und mit verlängerter Lieferzeit

Ich mag's modern



Thermo65 Motiv 010

Abb: Aktionsfarbe Verkehrsweiß RAL 9016, seidenmatt

Edelstahl-Griff HB 38-2 auf Stahlfüllung, U_D -Wert bis ca. $0,87 \text{ W}/(\text{m}^2 \cdot \text{K})^*$



Thermo65 Motiv 015

Abb: Aktionsfarbe Terrabraun RAL 8028, seidenmatt

Edelstahl-Griff HB 38-2 auf Stahlfüllung mit Sicken, U_D -Wert bis ca. $0,87 \text{ W}/(\text{m}^2 \cdot \text{K})^*$

€ 1498**
in 3 Farben

€ 1698**
in 3 Dekoren

€ 1498**
in 3 Farben

€ 1698**
in 3 Dekoren



Thermo65 Motiv 515

Abb: Aktionsfarbe Verkehrsweiß RAL 9016, seidenmatt

Edelstahl-Griff HB 38-2 auf Stahlfüllung mit Sicken, U_D -Wert bis ca. $0,87 \text{ W}/(\text{m}^2 \cdot \text{K})^*$

€ 1498^{}**
in 3 Farben

€ 1698^{}**
in 3 Dekoren



Thermo65 Motiv 700

Abb: Aktionsdekor Decograin Titan Metallic CH 703

Edelstahl-Griff HB 38-2 auf Stahlfüllung, durchgehende Verglasung: 3-fach Isolierglas, außen VSG, in der Mitte Float sandgestrahlt mit klaren Streifen, innen ESG, klar, U_D -Wert bis ca. $0,98 \text{ W}/(\text{m}^2 \cdot \text{K})^*$

€ 1998^{}**
in 3 Farben

€ 2198^{}**
in 3 Dekoren

* Abhängig von der Türgröße. Angegebene Werte für RAM 1230 x 2180 mm
**Unverbindliche Preisempfehlung inkl. 20 % MwSt. gültig bis zum 31.12.2017



Stilvolle Akzente für ein schönes Zuhause



Thermo65 Motiv 810

Abb: Aktionsdekor Decograin Golden Oak

Edelstahl-Griff HB 38-2 auf Stahlfüllung, 3 Rechteck-Verglasungen mit klarem umlaufenden Streifen und Edelstahlrahmen: 3-fach Isolierglas, außen VSG, in der Mitte Float sandgestrahlt, innen ESG klar, U_D -Wert bis ca. $0,99 \text{ W}/(\text{m}^2 \cdot \text{K})^*$

€ 1998^{}**
in 3 Farben

€ 2198^{}**
in 3 Dekoren

◀ **Motiv 900** in Aktionsfarbe Titan Metallic CH 703 optional mit Seitenteil



Thermo65 Motiv 900

Abb: Aktionsfarbe Verkehrsweiß RAL 9016, seidenmatt

Edelstahl-Griff HB 38-2 auf Stahlfüllung, mit abgerundeter Verglasung: 3-fach Isolierglas, außen VSG, in der Mitte Float sandgestrahlt mit klaren Streifen, innen ESG klar, U_D -Wert bis ca. $0,96 \text{ W}/(\text{m}^2 \cdot \text{K})^*$

€ 1998^{}**
in 3 Farben

€ 2198^{}**
in 3 Dekoren

* Abhängig von der Türgröße. Angegebene Werte für RAM 1230 x 2180 mm
**Unverbindliche Preisempfehlung inkl. 20 % MwSt. gültig bis zum 31.12.2017

Gestalten Sie Ihre Haustür ganz nach Ihren Wünschen

Ohne Aufpreis

3 Aktionsfarben

Die Aktions-Haustüren Thermo65 erhalten Sie ohne Aufpreis in drei Farben auf der Innen- und Außenseite. Suchen Sie sich genau die Farbe für Ihre neue Haustür aus, die am besten zu Ihrem Zuhause passt.

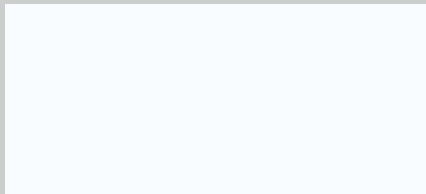

Verkehrsweiß RAL 9016, seidenmatt



Terrabraun RAL 8028, seidenmatt

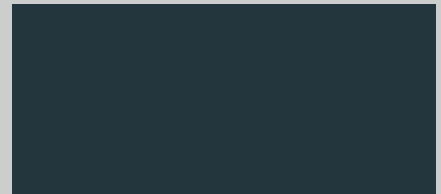

Anthrazitgrau RAL 7016, seidenmatt

3 Aktionsdekore

Die Decograin Oberfläche erhalten Sie auf der Innen- und Außenseite in zwei natürlichen Holzdekoren sowie in einem anthrazitfarbenen Dekor mit metallischem Effekt. Optional* liefern wir die Türen mit Roundstile-Zarge in den drei Decograin Oberfläche auch auf der Innenseite in Verkehrsweiß RAL 9016, seidenmatt lackiert.

Aufpreis € 200**



Golden Oak



Dark Oak

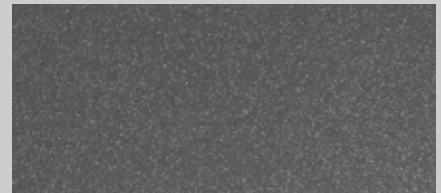

Titan Metallic CH 703

Eingänge attraktiv gestalten – mit optionalen Seitenteilen*

Für einen repräsentativen Hauseingang können Sie jede Aktions-Haustür mit Seitenteilen individuell gestalten. Das stimmungsvolle und attraktive Gesamtbild wird Ihnen lange Zeit Freude bereiten. Die Aktions-Haustüren mit Seitenteilen in Verkehrsweiß RAL 9016, seidenmatt erhalten Sie mit einer Lieferzeit von ca. 6 Wochen.



Haustür mit einem Seitenteil



Haustür mit zwei Seitenteilen

Zargenausführung

Zargenausführung frei wählbar zwischen Roundstyle Zarge (A3) oder rechteckiger Zarge (A4). Optional ist die Thermo65 auch nach außen öffnend möglich - am besten mit rechteckiger Zarge!



Roundstyle (Profil A3)



Rechteckige Ausführung (Profil A4)

* Optional gegen Aufpreis und mit verlängerter Lieferzeit

Individuelle Öffnungs- und Sicherheitsvarianten

Öffnung über einen Transponder

Zur Öffnung mit einem Transponder ist die Haustür mit einem elektromechanischen Profilzylinder ausgestattet. Halten Sie den Transponder vor den Zylinder und Sie können Ihre Tür am Knauf entriegeln und öffnen.

Aufpreis € 421**



Öffnung über einen Transponder

Automatik auf Hausautomations-Schlösser

Öffnen Sie Ihre Tür einfach und komfortabel über eine Mehrfachverriegelung mit Öffnung über einen Handsender oder Funk-Fingerleser. Sie brauchen an keinen Schlüssel mehr zu denken. Diese Türausführungen erhalten Sie mit einer Lieferzeit von ca. 6 Wochen.

Öffnung über einen Funk-Fingerleser oder einen Handsender

Bei der Bedienung über einen Funk-Fingerleser oder einen Handsender entriegelt Ihre Haustür durch einen Elektromotor automatisch. Jetzt brauchen Sie die Tür nur noch aufzudrücken. Ein Anschluss für externe Befehlsgeräte ist möglich!

Mit Funk-Fingerleser und Handsender: Aufpreis € 899**

Mit Handsender, ohne Fingerleser: Aufpreis € 748**



Öffnung über einen Funk-Fingerleser

RC 2 Sicherheitsausstattung

Für ein Plus an Sicherheit erhalten Sie alle Thermo65 Aktions-Haustüren (auch mit Seitenteilen) optional* mit zertifizierter, einbruchhemmender RC 2 Sicherheitsausstattung. Für diese Türausführungen beträgt die Lieferzeit ca. 7 Wochen.

Die Aufpreise für die RC 2 Sicherheitsausstattung nennt Ihnen gerne Ihr Hörmann Partner.



Öffnung über Handsender HSE 4 BS

ThermoSafe Aluminium-Haustüren



Außenansicht Motiv 504



Innenansicht Motiv 504

Konstruktion

- 1 vollflächiger 73 mm Aluminium-Türflügel mit PU-Hartschaumfüllung und innenliegendem Flügelprofil
- 2 thermisch getrenntes Aluminium-Flügelprofil
- 3 thermisch getrennter 80 mm Aluminium-Türrahmen mit PU-Hartschaumfüllung mit 70 oder 110 mm Spiegelbreite
- 4 3-fache Dichtungsebene mit einer komplett umlaufenden Dichtung
- 5 thermisch getrennte Bodenschwelle

Erfüllt alle Anforderungen der Energieeinsparverordnung

Für den wärmebrückenfreien Einbau geeignet

U_D -Wert bis zu ca. $0,87 \text{ W}/(\text{m}^2\cdot\text{K})^*$

Ausstattung

- 6 vollflächige Innenansicht wie bei Zimmertüren
- 7 3D-Bänder
- 8 Aluminium-Innendrücker
- 9 manipulationsgeschützter Profilzylinder
- 10 **serienmäßige RC 3 Sicherheitsausstattung** mit 5-fach Sicherheitsschloss
- 11 Sicherungsbolzen



Optional mit verdeckt liegenden Bändern



U_D-Wert bis zu ca. **0,87** $\text{W}/(\text{m}^2\cdot\text{K})^*$

Zargenspiegel 70 mm für Renovierung ohne Mehrpreis mit 110 mm für Neubau

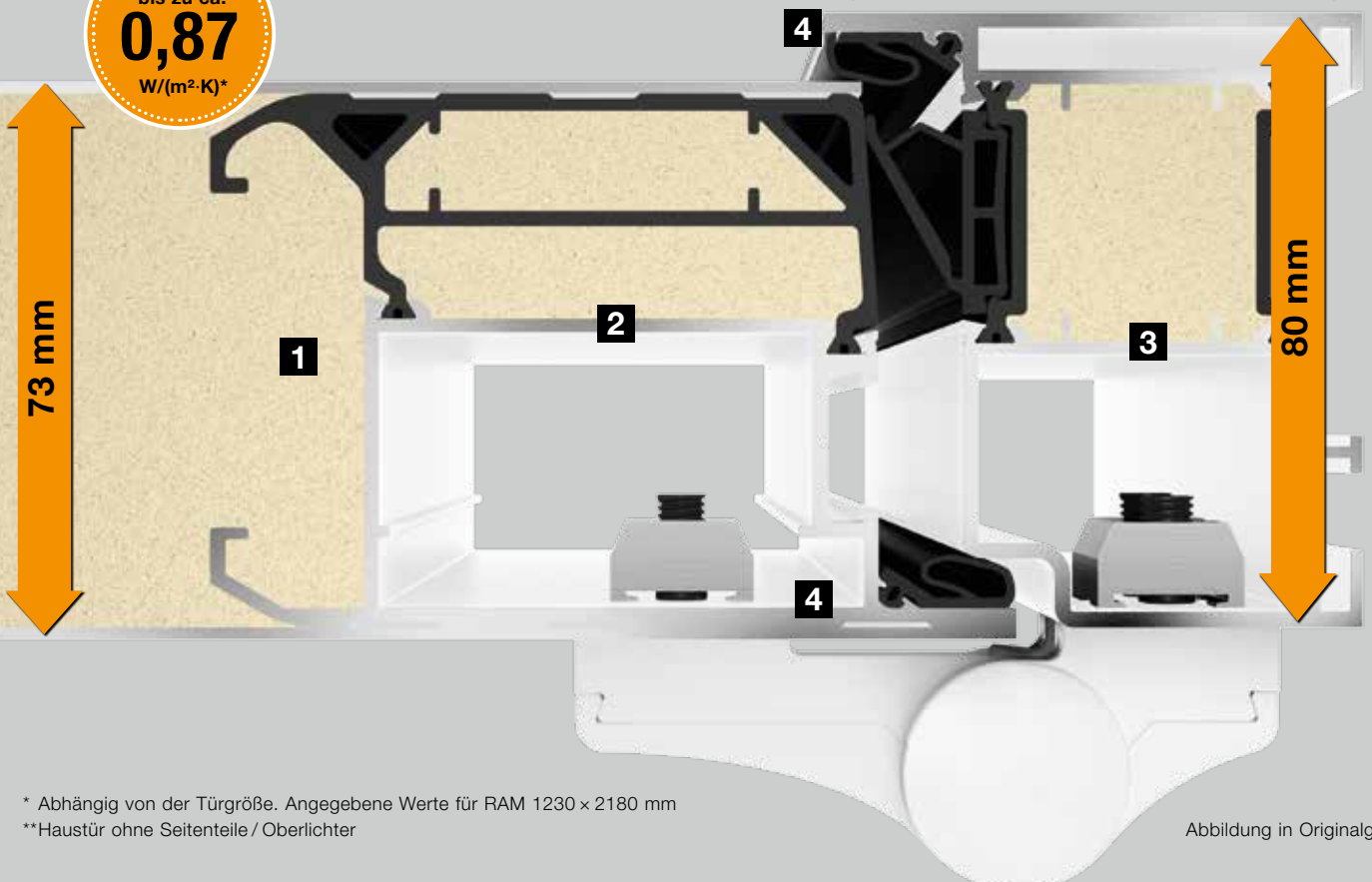

* Abhängig von der Türgröße. Angegebene Werte für RAM 1230 x 2180 mm
 **Haustür ohne Seitenteile / Oberlichter



Tür-Freude für die ganze Familie



ThermoSafe Motiv 501

Abb: Aktionsfarbe Verkehrsweiß RAL 9016, matt

Edelstahl-Griff HOE 500, Ornamentglas Satinato, 3-fach WSG, U_D -Wert bis zu ca. $0,9 \text{ W}/(\text{m}^2 \cdot \text{K})^*$

Serienmäßig mit RC 3 Sicherheitsausstattung

€ 2798**
in 7 Farben

◀ **Motiv 502** in Vorzugsfarbe Anthrazitgrau RAL 7016, matt, Optional mit Seitenteil und Oberlicht



ThermoSafe Motiv 502

Abb: Aktionsfarbe Hörmann Farbton CH 607, Feinstruktur

Edelstahl-Griff HOE 500, Ornamentglas Satinato, 3-fach WSG, U_D -Wert bis zu ca. $0,9 \text{ W}/(\text{m}^2 \cdot \text{K})^*$

Serienmäßig mit RC 3 Sicherheitsausstattung

€ 2798**
in 7 Farben

* Abhängig von der Türgröße. Angegebene Werte für RAM $1230 \times 2180 \text{ mm}$
**Unverbindliche Preisempfehlung inkl. 20 % MwSt. gültig bis zum 31.12.2017

Für mehr Licht in Ihrem Zuhause

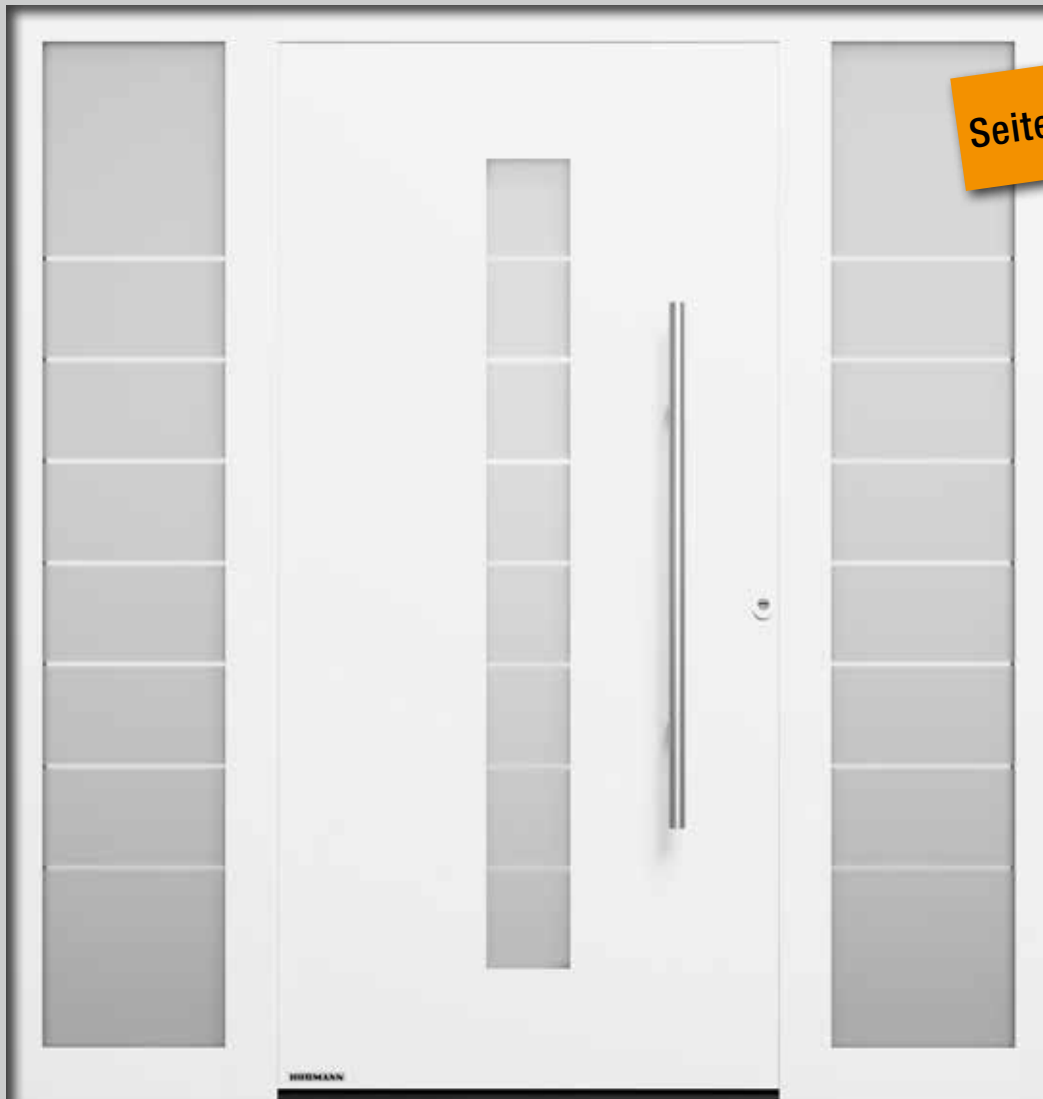

Seitenteile optional

ThermoSafe Motiv 503

Abb: Aktionsfarbe Verkehrsweiß RAL 9016, matt

Edelstahl-Griff HOE 500, Motivglas Float mattiert mit 7 klaren Querstreifen (10 mm breit), 3-fach WSG, U_D -Wert bis zu ca. $0,9 \text{ W}/(\text{m}^2\cdot\text{K})^*$

Serienmäßig mit RC 3 Sicherheitsausstattung (ohne Seitenteile)

€ 2798^{}**
in 7 Farben (ohne Seitenteile)



ThermoSafe Motiv 505

Abb: Aktionsfarbe Anthrazitgrau RAL 7016, matt

Edelstahl-Griff HOE 500, Motivglas Float mattiert mit 4 klaren Querstreifen (10 mm breit), 3-fach WSG, U_D -Wert bis zu ca. $0,9 \text{ W}/(\text{m}^2 \cdot \text{K})^*$

Serienmäßig mit RC 3 Sicherheitsausstattung (ohne Seitenteile)

€ 2798^{}**
in 7 Farben (ohne Seitenteile)

* Abhängig von der Türgröße. Angegebene Werte für RAM 1230 x 2180 mm
**Unverbindliche Preisempfehlung inkl. 20 % MwSt. gültig bis zum 31.12.2017

Motive in zeitloser Eleganz



Seitenteile optional

ThermoSafe Motiv 860

Abb: Aktionsfarbe Verkehrsweiß RAL 9016, matt

Edelstahl-Griff HOE 700,
U_D-Wert bis zu ca. 0,87 W/(m²·K)*

Serienmäßig mit RC 3 Sicherheitsausstattung (ohne Seitenteile)

€ 2598**
in 7 Farben (ohne Seitenteile)



Seitenteile optional

ThermoSafe Motiv 860

Abb: Aktionsfarbe Anthrazitgrau RAL 7016, Feinstruktur

Edelstahl-Griff HOE 710,
U_D-Wert bis zu ca. 0,87 W/(m²·K)*

Serienmäßig mit RC 3 Sicherheitsausstattung (ohne Seitenteile)

€ 2598**
in 7 Farben (ohne Seitenteile)

* Abhängig von der Türgröße. Angegebene Werte für RAM 1230 x 2180 mm
**Unverbindliche Preisempfehlung inkl. 20 % MwSt. gültig bis zum 31.12.2017



So macht Nach-Hause-Kommen Freude



Seitenteile optional

ThermoSafe Motiv 504

Abb: Aktionsfarbe Steingrau RAL 7030, Feinstruktur

Edelstahl-Griff HOE 500, Motivglas Float mattiert mit 5 klaren Querstreifen (10 mm breit), 3-fach WSG, U_D -Wert bis zu ca. $0,9 \text{ W}/(\text{m}^2 \cdot \text{K})^*$

Serienmäßig mit RC 3 Sicherheitsausstattung (ohne Seitenteil)

€ 2798^{}**
in 7 Farben (ohne Seitenteil)

◀ **Motiv 504** in Vorzugsfarbe Hörmann Farbton CH 703, Feinstruktur

* Abhängig von der Türgröße. Angegebene Werte für RAM $1230 \times 2180 \text{ mm}$
**Unverbindliche Preisempfehlung inkl. 20 % MwSt. gültig bis zum 31.12.2017

So wird Ihr Hauseingang zum Hingucker



Seitenteile optional

ThermoSafe Motiv 686

Abb: Aktionsfarbe Graualuminium RAL 9007, Feinstruktur

Edelstahl-Griff HOE 610, Edelstahl-Applikation, Motivglas Float mattiert mit 7 klaren Streifen, 3-fach WSG, U_D -Wert bis ca. $0,9 \text{ W}/(\text{m}^2 \cdot \text{K})^*$

Serienmäßig mit RC 3 Sicherheitsausstattung (ohne Seitenteile)

€ 2798^{}**
in 7 Farben (ohne Seitenteile)



Seitenteile optional

ThermoSafe Motiv 189

Abb: Aktionsfarbe Verkehrsweiß RAL 9016, matt

Edelstahl-Griff HOE 615, Motivglas Float mattiert mit 7 klaren Querstreifen (20 mm hoch), 3-fach WSG, U_D -Wert bis zu ca. $0,9 \text{ W}/(\text{m}^2 \cdot \text{K})^*$

Serienmäßig mit RC 3 Sicherheitsausstattung (ohne Seitenteile)

€ 2798**
in 7 Farben (ohne Seitenteile)

* Abhängig von der Türgröße. Angegebene Werte für RAM 1230 x 2180 mm
**Unverbindliche Preisempfehlung inkl. 20 % MwSt. gültig bis zum 31.12.2017



Tür und Tor im Partnerlook, passend zu Hörmann Sectionaltoren mit M- und L-Sicken



ThermoSafe Motiv 862

Abb: Aktionsfarbe Verkehrsweiß RAL 9016, matt

Edelstahl-Griff HOE 620, 5 mm Nutenbreite,
 U_D -Wert bis zu ca. $0,87 \text{ W}/(\text{m}^2 \cdot \text{K})^*$

Serienmäßig mit RC 3 Sicherheitsausstattung

€ 2598^{}**
in 7 Farben

◀ **Motiv 862** in Aktionsfarbe Hörmann Farbton CH 703, Feinstruktur, mit Seitenteilen und Oberlicht und Garagen-Sectionaltor M-Sicke in Silkgrain CH 703



ThermoSafe Motiv 871

Abb: Aktionsfarbe Anthrazitgrau RAL 7016, Feinstruktur

Edelstahl-Griff HOE 710, 5 mm Nutenbreite,
 U_D -Wert bis zu ca. $0,87 \text{ W}/(\text{m}^2 \cdot \text{K})^*$

Serienmäßig mit RC 3 Sicherheitsausstattung

€ 2598^{}**
in 7 Farben

* Abhängig von der Türgröße. Angegebene Werte für RAM $1230 \times 2180 \text{ mm}$
**Unverbindliche Preisempfehlung inkl. 20 % MwSt. gültig bis zum 31.12.2017

Im Design der Hörmann Sectionaltore mit M-Sicke

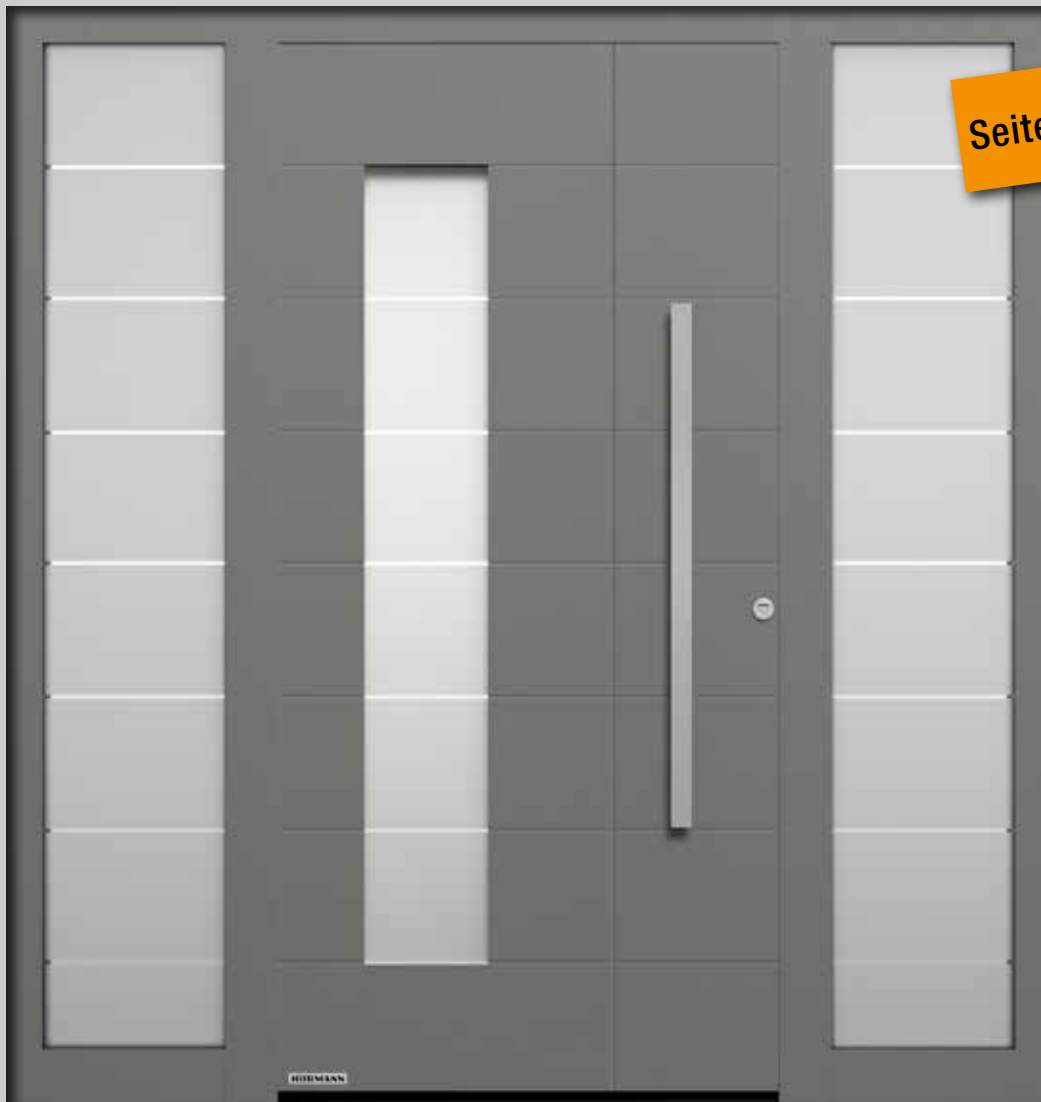

Seitenteile optional

ThermoSafe Motiv 867

Abb: Aktionsfarbe Graualuminium RAL 9007, Feinstruktur

Edelstahl-Griff HOE 620, 5 mm Nutenbreite, Motivglas Float mattiert mit 7 klaren Querstreifen (5 mm breit), 3-fach WSG, U_D -Wert bis zu ca. $0,9 \text{ W}/(\text{m}^2 \cdot \text{K})^*$

Serienmäßig mit RC 3 Sicherheitsausstattung (ohne Seitenteile)

€ 2798^{}**
in 7 Farben (ohne Seitenteile)

Inspiziert von Hörmann Sectionaltoren mit D-Sicke



Seitenteile optional

ThermoSafe Motiv 872

Abb: Aktionsfarbe Hörmann Farbton CH 703, Feinstruktur

Edelstahl-Griff HOE 615, 5 mm Nutenbreite,
 U_D -Wert bis zu ca. $0,87 \text{ W}/(\text{m}^2 \cdot \text{K})^*$

Serienmäßig mit RC 3 Sicherheitsausstattung (ohne Seitenteile)

€ 2598**
in 7 Farben (ohne Seitenteile)

Optionale Griff- und Schlossausstattungen sowie Informationen zu den Aktionsfarben und Seitenteilen / Oberlichtern finden Sie auf den Seiten 38 – 41.

* Abhängig von der Türgröße. Angegebene Werte für RAM 1230 x 2180 mm
**Unverbindliche Preisempfehlung inkl. 20 % MwSt. gültig bis zum 31.12.2017

ThermoCarbon Aluminium-Haustüren



Außenansicht ThermoCarbon Motiv 504



Innenansicht ThermoCarbon Motiv 504

Konstruktion

- 1 100 mm Aluminium-Türflügel mit PU-Hartschaumfüllung und innenliegendem Flügelprofil
- 2 thermische Trennung und hohe Stabilität durch Carbon-Glasfaser verstärktes Komposit-Flügelprofil
- 3 thermisch getrennter 111 mm Aluminium-Türrahmen
- 4 3-fache Dichtungsebene mit zwei komplett umlaufenden Dichtungen

Erfüllt alle Anforderungen der Energieeinsparverordnung und ist vom IFT Rosenheim für Passivhäuser zertifiziert

Für den wärmebrückenfreien Einbau geeignet

U_D-Wert bis zu ca. 0,47 W/(m²·K)*

U_p-Wert
bis zu ca.
0,47
W/(m²·K)*

Ausstattung

- 5 vollflächige Innenansicht wie bei Zimmertüren
- 6 verdeckt liegende Bänder
- 7 Edelstahl-Drücker
- 8 manipulationsgeschützter Profilzylinder
- 9 **RC 3 Sicherheitsausstattung** mit 9-fach Sicherheitsschloss



Optional mit RC 4 Sicherheitsausstattung

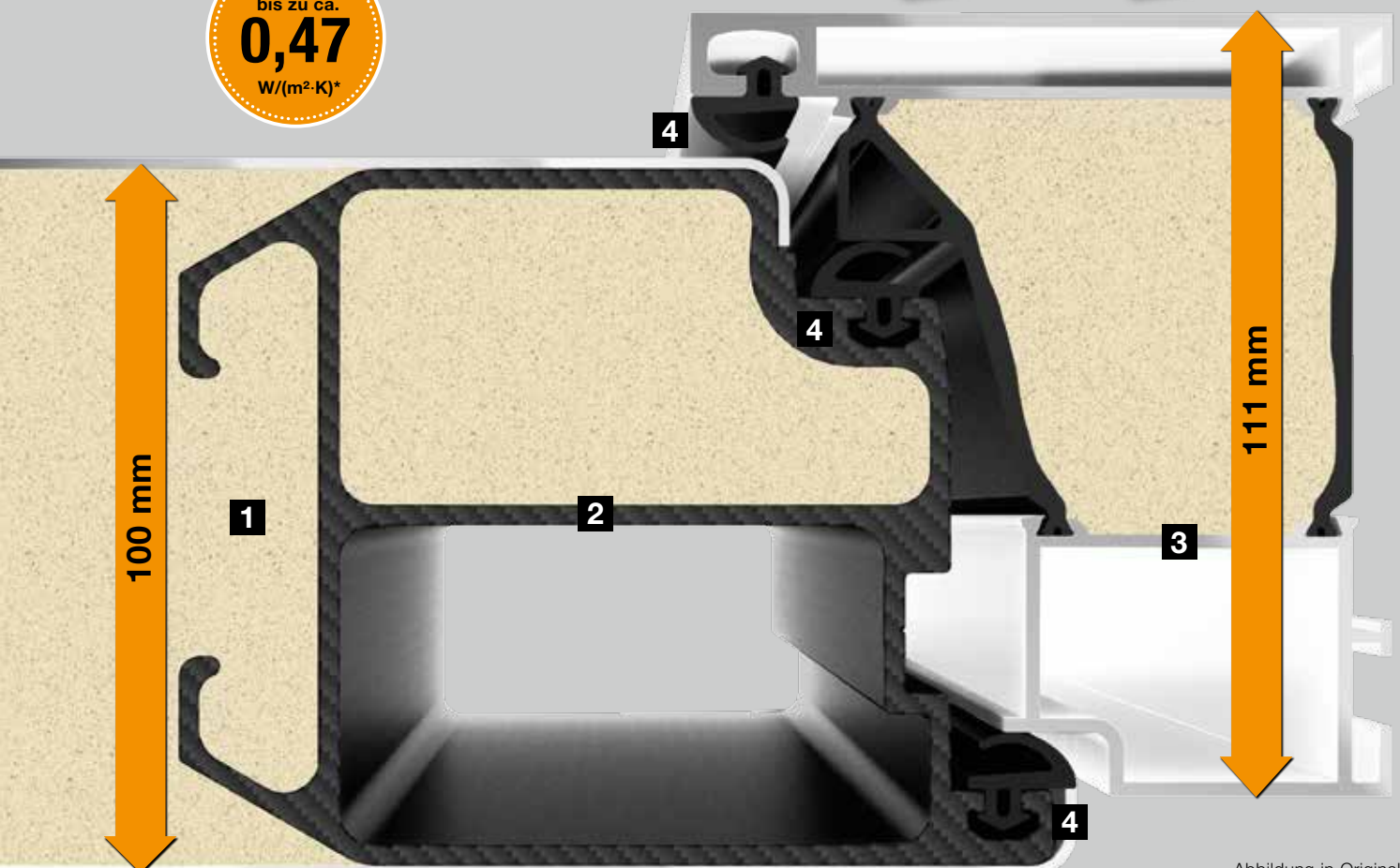



Seitenteile optional

ThermoCarbon Motiv 860

Abb: Aktionsfarbe Verkehrsweiß RAL 9016, matt

Edelstahl-Griff HOE 700,
U_D-Wert bis zu ca. 0,47 W/(m²·K)*

Serienmäßig mit RC 3 Sicherheitsausstattung (ohne Seitenteile)

€ 3398**
in 7 Farben (ohne Seitenteile)

* Abhängig von der Türgröße. Angegebene Werte für RAM 1230 x 2180 mm
**Unverbindliche Preisempfehlung inkl. 20 % MwSt. gültig bis zum 31.12.2017

Klare Linien oder viel Durchblick:
Ganz wie Sie wünschen!



ThermoCarbon Motiv 862

Abb: Aktionsfarbe Verkehrsweiß RAL 9016, matt

Edelstahl-Griff HOE 620, 5 mm Nutenbreite,
zertifizierte Passivhaustür,
 U_D -Wert bis zu ca. $0,47 \text{ W}/(\text{m}^2 \cdot \text{K})^*$

Serienmäßig mit RC 3 Sicherheitsausstattung

€ 3398**
in 7 Farben

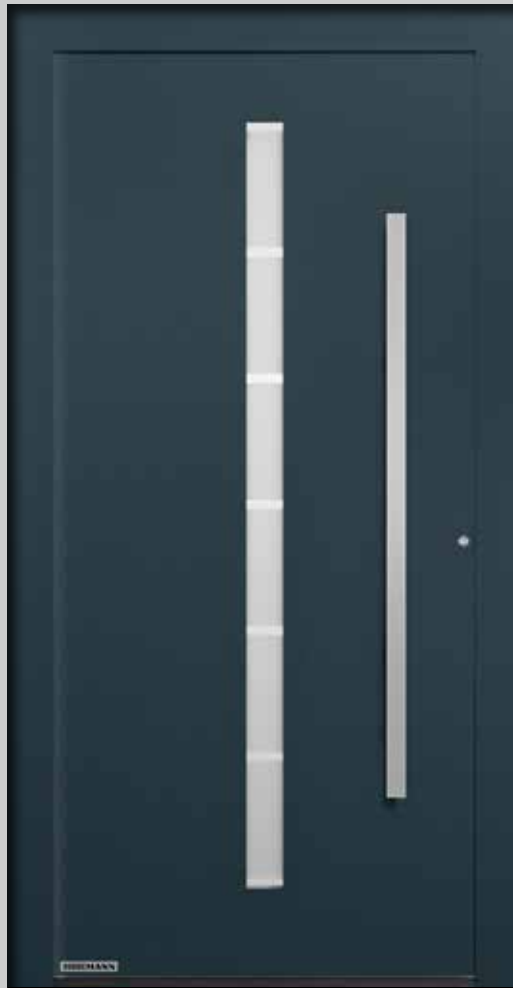

ThermoCarbon Motiv 189

Abb: Aktionsfarbe Anthrazitgrau RAL 7016, Feinstruktur

Edelstahl-Griff HOE 610, Motivglas Float mattiert mit
7 klaren Querstreifen (20 mm hoch), 4-fach WSG, zertifizier-
te Passivhaustür, U_D -Wert bis zu ca. $0,55 \text{ W}/(\text{m}^2 \cdot \text{K})^*$

Serienmäßig mit RC 3 Sicherheitsausstattung

€ 3698**
in 7 Farben

* Abhängig von der Türgröße. Angegebene Werte für RAM 1230 x 2180 mm
**Unverbindliche Preisempfehlung inkl. 20 % MwSt. gültig bis zum 31.12.2017





Seitenteile optional

ThermoCarbon Motiv 504

Abb: Aktionsfarbe Steingrau RAL 7030, Feinstruktur

Edelstahl-Griff HOE 500, Motivglas Float mattiert mit 5 klaren Querstreifen (10 mm breit), 4-fach WSG, zertifizierte Passivhaustür, U_D -Wert bis zu ca. $0,57 \text{ W}/(\text{m}^2 \cdot \text{K})^*$

Serienmäßig mit RC 3 Sicherheitsausstattung (ohne Seitenteil)

€ 3698^{}**
in 7 Farben (ohne Seitenteil)

◀ Motiv 504 in Aktionsfarbe Hörmann Farbton CH 703, Feinstruktur, mit Seitenteil

* Abhängig von der Türgröße. Angegebene Werte für RAM 1230 x 2180 mm
**Unverbindliche Preisempfehlung inkl. 20 % MwSt. gültig bis zum 31.12.2017

Innendrücker

Die ThermoSafe Türen sind serienmäßig mit dem Aluminium-Innendrücker Rondo in Weiß ausgestattet. Optional stehen formschöne Edelstahl-Drücker Rondo, Caro und Okto zur Auswahl! Die ThermoCarbon wird ausschließlich mit Edelstahl-Drücker Caro geliefert.



Edelstahl-Drücker Rondo



Edelstahl-Drücker Caro



Edelstahl-Drücker Okto

Optional

Griff nach Wahl

Wählen Sie bei allen ThermoSafe und ThermoCarbon Aktions-Haustüren Ihren individuellen Griff.

Ohne Aufpreis



an Türhöhe angepasst

HOE 500
Edelstahl
gebürstet

HOE 600
Edelstahl
gebürstet

HOE 610
Edelstahl
gebürstet

HOE 615
Edelstahl
gebürstet

HOE 620
Edelstahl
gebürstet

HOE 700
Edelstahl
mit
Dekor-
Mittelteil

HOE 710*
Edelstahl
gebürstet



HOE 501
Edelstahl
gebürstet

HOE 701
Edelstahl
mit Dekor-
Mittelteil

Aufpreis € 86**

* nur für ThermoSafe erhältlich

Gestalten Sie Ihre Haustür ganz nach Ihren Wünschen

Ohne Aufpreis

7 Aktionsfarben

Die Aktions-Haustüren ThermoSafe und ThermoCarbon erhalten Sie ohne Aufpreis in sieben Farben auf der Außenseite. Die Türinnenseite wird serienmäßig in Verkehrsweiß RAL 9016, matt geliefert. Optional* liefern wir die Innen- und Außenseite auch farbgleich oder in unterschiedlichen Farbkombinationen (z. B. außen in CH 703, innen in RAL 7030). Suchen Sie sich genau die Farbe für Ihre neue Haustür aus, die am besten zu Ihrem Zuhause passt.



Verkehrsweiß RAL 9016, matt



Hörmann Farbton CH 703, Feinstruktur matt

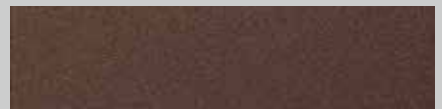

Hörmann Farbton CH 607, Feinstruktur matt

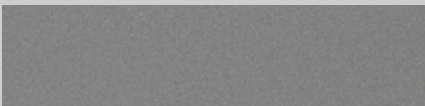

Graualuminium RAL 9007, Feinstruktur matt

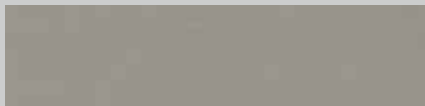

Steingrau RAL 7030, Feinstruktur matt



Anthrazitgrau RAL 7016, Feinstruktur matt

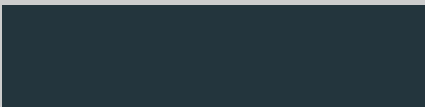

Anthrazitgrau RAL 7016, matt

Eingänge attraktiv gestalten – mit optionalen Seitenteilen und Oberlichtern*

Für einen repräsentativen Hauseingang können Sie alle ThermoSafe Aktions-Haustüren mit Seitenteilen und Oberlichtern sowie alle ThermoCarbon Aktions-Haustüren mit Seitenteilen individuell gestalten. Das stimmungsvolle und attraktive Gesamtbild wird Ihnen lange Zeit Freude bereiten. Die Aktions-Haustüren mit Seitenteilen und Oberlichtern in Verkehrsweiß RAL 9016, matt erhalten Sie mit einer Lieferzeit von ca. 5 Wochen (ThermoSafe) bzw. 6 Wochen (ThermoCarbon).



Haustür mit einem Seitenteil



Haustür mit zwei Seitenteilen



Haustür mit Oberlicht



Haustür mit zwei Seitenteilen und Oberlicht

max. Anlagenmaß: 2600 × 2850 mm

Die abgebildeten Farben und Oberflächen sind aus drucktechnischen Gründen nicht farbverbindlich. Alle Farbangaben in Anlehnung an die jeweilige RAL-Farbe. Bei Türen mit dunkler Oberfläche ist eine Ausrichtung zur Sonne zu vermeiden, da die erhöhte Materialausdehnung die Funktion der Tür einschränken kann.

* Optional gegen Aufpreis und mit 5 Wochen Lieferzeit (ThermoSafe) bzw. 6 Wochen Lieferzeit (ThermoCarbon)

**Unverbindliche Preisempfehlung inkl. 20 % MwSt. gültig bis zum 31.12.2017

Für Ihre Sicherheit und mehr Komfort: Automatik-Schlossvarianten

RC 3 Sicherheitsausstattung serienmäßig

Alle ThermoSafe und ThermoCarbon Aktions-Haustüren serienmäßig mit zertifizierter, einbruchhemmender RC 3 Sicherheitsausstattung. Optional erhalten Sie auch Seitenteile und Oberlichter in der einbruchhemmenden RC 3 Sicherheitsausstattung. Für diese Türausführungen beträgt die Lieferzeit ca. 7 Wochen.



Serienmäßig****

Die serienmäßig mit RC 3 ausgestatteten ThermoCarbon Aktions-Haustüren erhalten Sie für ein Plus an Sicherheit optional mit herausragender RC 4 Sicherheitsausstattung. Die Aufpreise für die RC 4 Sicherheitsausstattung nennt Ihnen gerne Ihr Hörmann Partner.



Optional für ThermoCarbon

E-Öffner

Mit der elektrischen Öffnerfalle können Sie Ihre Tür einfach über einen Schalter im Haus öffnen. Alternativ können Sie – z. B. tagsüber – den Sperrhebel auch umlegen, dann reicht ein leichter Druck von außen zum Öffnen der Haustür. Den E-Öffner erhalten Sie als optionale Ausstattung für die Standardschlösser H5 (ThermoSafe) bzw. H9 (ThermoCarbon).

Aufpreis

ThermoSafe / ThermoCarbon € 87**
(fertig eingebaut)

Automatik-Schloss S5 / S7* Automatik

Das Fallenriegelschloss mit mechanischer Selbstverriegelung erhalten Sie **optional ohne Aufpreis** für Ihre ThermoSafe / ThermoCarbon Haustür: Fällt die Tür ins Schloss, fahren die 4 Fallenriegel (S5) bzw. 6 Fallenriegel (S7) automatisch aus und verschließen die Haustür sicher. Zusätzlich kann die Tür mit einem weiteren Riegel über das Schloss gesichert werden.

Automatik-Schloss S5 / S7* Comfort

Beim Schloss S5 / S7* Comfort wird die Haustür wie bei S5 / S7* Automatik durch Fallenriegel automatisch verriegelt. Ein zusätzlicher Elektromotor ermöglicht das Entriegeln der Tür durch externe Bedienelemente, wie z. B. Fingerscan, Codetaster oder Handsender. Dabei werden die Strom- und Datensignale durch ein Kabel (S5*) bzw. kabellos durch die Kontaktleiste HOE Connect (S7*) im Türfalz vom Türrahmen zum Türblatt übertragen. Natürlich können Sie Ihre Haustür weiterhin mit dem Schlüssel öffnen.

Das Automatik-Schloss S5 / S7* Comfort ist vorgerüstet für den Anschluss an einen Taster bzw. an eine vorhandene Haussprechanlage. So können Sie bequem per Knopfdruck, z. B. aus dem Obergeschoss, Ihre Haustür öffnen. Damit eignet sich diese Variante auch besonders für Mehrfamilienhäuser.

Aufpreise: ThermoSafe € 390* / ThermoCarbon € 705*

Automatik-Schloss S5 / S7* Scan

Öffnen Sie Ihre Haustür durch Ihren Fingerabdruck. Der Fingerscanner erkennt bis zu 150 Fingerabdrücke und kann einfach ohne Computer eingelernt werden.

Aufpreise: ThermoSafe € 922* / ThermoCarbon € 1341*

Automatik-Schloss S5 Code

Geben Sie einfach Ihren persönlichen Sicherheitscode ein und öffnen Sie so Ihre Haustür von außen.

Aufpreise: ThermoSafe € 922* / ThermoCarbon € 1341*

Automatik-Schloss S5 TouchCode

Codeeingabe über Touchdisplay, wahlweise mit Bluetooth ist nur eine zweistellige Zahlenfolge erforderlich!

Aufpreis € 942*

Automatik-Schloss S5 / S7* Smart BiSecur

Sie öffnen bequem und sicher mit einem Handsender (optional) oder über die BiSecur App* Ihre Haustür. Das neu entwickelte und extrem sichere Funksystem BiSecur garantiert Ihnen, dass kein Fremder Ihr Funksignal kopieren kann. Zudem können Sie auch über den optionalen Handsender HS 5 BS oder über die BiSecur App*** überprüfen, ob Ihre Haustür verriegelt ist.

Aufpreise: ThermoSafe € 653* / ThermoCarbon € 918*

TIPP:

Die Automatik-Schlösser S5 / S7, S5 / S7 Comfort, S5 / S7 Scan, S5 / S7 Code, S5 / S7 Smart sind VDS geprüft und zertifiziert. Das bedeutet: Die selbstverriegelnden Haustüren gelten im Einbruchfall als verriegelt und Ihre Ansprüche gegenüber Ihrer Hausratversicherung bleiben erhalten. Die Tür kann weiterhin über den Innendrucker einfach ohne Schlüssel geöffnet werden.



S5 / S7* Comfort – Türöffnung durch Tastendruck



S5 / S7* Scan – Türöffnung mit Ihrem Fingerabdruck



S5 / S7* Code – Türöffnung durch Codeeingabe



S5 TouchCode – Eleganter Codetaster mit Touchdisplay (nur für ThermoSafe Haustüren)



S5 / S7* Smart – Türöffnung über BiSecur Funk (Abbildung zeigt Kombination mit Automatik-Schloss S5 Code)

* S5 bei ThermoSafe, S7 bei ThermoCarbon

**Unverbindliche Preisempfehlung inkl. 20 % MwSt.
gültig bis zum 31.12.2017

*** Optionales BiSecur Gateway erforderlich

****Haustür ohne Seitenteile / Oberlichter



HOLMANN

Erleben Sie Hörmann Qualität bei Neubau und Modernisierung

Mit Hörmann können Sie rundum bestens planen. Sorgsam aufeinander abgestimmte Lösungen bieten Ihnen in jedem Bereich Top-Produkte mit hoher Funktionalität.

- **Garagentore**

Optimal abgestimmt auf Ihren persönlichen Architekturstil: Schwing- oder Sectionaltore aus Stahl oder Holz.

- **Torantriebe / Türantriebe**

Genießen Sie hohen Komfort und einbruchhemmende Sicherheit mit Hörmann Garagen- und Einfahrtstor-Antrieben. Mit den Hörmann Türantrieben können Sie von diesem Komfort auch in Ihren Wohnräumen profitieren.

- **Haustüren**

Für jeden Bedarf und Anspruch finden Sie in unserem umfassenden Haustüren-Programm ein Türmotiv nach Ihren Wünschen.

- **Holz-Innentüren**

Die hochwertigen Holz-Innentüren verleihen Ihrem Zuhause ein Extra an Wohnlichkeit und fügen sich harmonisch in das Gesamtbild Ihrer eigenen vier Wände ein.

- **Stahltüren**

Die soliden Türen für alle Bereiche Ihres Hauses, vom Keller bis unters Dach.

- **Zargen**

Wählen Sie aus dem umfassenden Programm für Neubau, Ausbau und Modernisierung.



Garagentore und Torantriebe



Holz-Innentüren



Stahltüren

Hörmann: Qualität ohne Kompromisse



Hörmann KG Amshausen, Deutschland



Hörmann KG Antriebstechnik, Deutschland



Hörmann KG Brandis, Deutschland



Hörmann KG Brockhagen, Deutschland



Hörmann KG Dissen, Deutschland



Hörmann KG Eckelhausen, Deutschland



Hörmann KG Freisen, Deutschland



Hörmann KG Ichtershausen, Deutschland



Hörmann KG Werne, Deutschland



Hörmann Alkmaar B.V., Niederlande



Hörmann Legnica Sp. z o.o., Polen



Hörmann Beijing, China



Hörmann Tianjin, China



Hörmann LLC, Montgomery IL, USA



Hörmann Flexon LLC, Burgettstown PA, USA



Shakti Hörmann Pvt. Ltd., Indien

Als einziger Hersteller auf dem internationalen Markt bietet die Hörmann Gruppe alle wichtigen Bauelemente aus einer Hand. Sie werden in hochspezialisierten Werken nach dem neuesten Stand der Technik gefertigt. Durch das flächendeckende Vertriebs- und Servicenetz in Europa und die Präsenz in Amerika und Asien ist Hörmann Ihr starker, internationaler Partner für hochwertige Bauelemente. In einer Qualität ohne Kompromisse.

GARAGENTORE

ANTRIEBE

INDUSTRIETORE

VERLADETECHNIK

TÜREN

ZARGEN

HÖRMANN